

Dell™ Latitude™ E6400 a E6400 ATG a Mobile Workstation Precision™ M2400 Servisná príručka

[Odstraňovanie problémov](#)

[Skôr než začnete pracovať s počítačom](#)

[Sústava podstavca](#)

[Kryty závesu](#)

[Pevný disk](#)

[Karta WLAN/WiMax](#)

[Karta WWAN](#)

[Karta WPAN \(UWB/BT\)](#)

[FCM](#)

[Ventilátor](#)

[Zostava chladiča procesora](#)

[Modul procesora](#)

[Pamäť](#)

[Gombíková batéria](#)

[Modulárna jednotka](#)

[Kryt LED diódy](#)

[Klávesnica](#)

[Modem](#)

[Mriežka pravého reproduktora/zostava čítačky odtlačkov prstov](#)

[Zostava opierky dlaní](#)

[Rám kariet](#)

[Karta 1394](#)

[Konektor RJ-11 pre modem](#)

[Zostava systémovej dosky](#)

[Karta typu I/O](#)



[Napáiaci kábel DC](#)

[Zostava západky batérie](#)

[Zostava displeja](#)

[Spustenie systému BIOS](#)

Poznámky, oznámenia, upozornenia

-  **POZNÁMKA:** POZNÁMKA uvádza dôležité informácie, ktoré umožňujú lepšie využitie počítača.
-  **OZNÁMENIE:** OZNÁMENIE naznačuje, že existuje riziko poškodenia hardvéru alebo straty údajov a ponúka spôsob, ako problému zabrániť.
-  **UPOZORNENIE:** UPOZORNENIE naznačuje možné poškodenie majetku, osobné zranenie alebo smrť.

Ak ste si zakúpili počítač radu DELL™ n, odkazy na operačné systémy Microsoft® Windows®, ktoré sa nachádzajú v tomto dokumente, nie sú použiteľné.

Informácie v tejto príručke podliehajú zmenám bez predchádzajúceho upozornenia.
© 2008 Dell Inc. Všetky práva vyhradené.

Reprodukcia týchto materiálov akýmkoľvek spôsobom bez písomného súhlasu firmy Dell Inc. je prísne zakázaná.

Obchodné značky použité v tomto texte: *Dell*, *Latitude*, a logo *DELL* sú ochrannými známkami spoločnosti Dell Inc.; *Bluetooth* je registrovanou ochrannou známkou, ktorú vlastní spoločnosť Bluetooth SIG, Inc., a spoločnosť Dell je používa v rámci licencie; *Intel* je registrovanou ochrannou známkou spoločnosti Intel Corporation v USA a iných krajinách; *Microsoft*, *Windows*, *Windows Vista*, a logo tlačidla *Štart* systému *Windows Vista* sú ochrannými známkami alebo registrovanými ochrannými známkami spoločnosti Microsoft v Spojených štátoch a/alebo iných krajinách.

Ostatné ochranné značky a obchodné značky v tejto príručke sa môžu používať ako odkazy na spoločnosti, ktoré si uplatňujú nárok na tieto značky a značky, alebo ako referencie na ich produkty. Spoločnosť Dell Inc. sa zrieka akéhokoľvek nároku na vlastníctvo iných, než vlastných ochranných známk a obchodných značiek.

Model PP27L

Júl 2008 Rev. A00

[Späť na stránku Obsah](#)

Karta 1394

Dell™ Latitude™ E6400 a E6400 ATG a Mobile Workstation Precision™ M2400 Servisná príručka

- [Odnímanie karty 1394](#)
- [Opätovné vkladanie karty 1394](#)

Odnímanie karty 1394

⚠ UPOZORNENIE: Skôr než začnete s nasledujúcou procedúrou, osvojte si bezpečnostné pokyny, ktoré vám boli dodané spolu s počítačom.

1. Dodržujte pokyny uvedené v časti [Pred začatím práce na počítači](#).
2. Demontujte spodnú časť sústavy podstavca (pozri [Demontáž spodnej časti sústavy podstavca](#)).
3. Odpojte modulárnu jednotku (pozri [Odpojenie modulárnej jednotky](#)).
4. Odnímate kryty závesu (pozri [Odnímanie krytov závesu](#)).
5. Demontujte zostavu chladiča procesora (pozri [Demontáž zostavy chladiča procesora](#)).
6. Demontujte zostavu displeja (pozri [Demontáž zostavy displeja \(E6400 a M2400\)](#) alebo [Demontáž zostavy displeja \(E6400 ATG\)](#)).
7. Demontujte kryt diódy LED (pozri [Odnímanie krytu LED diódy](#)).
8. Demontujte klávesnicu (pozri [Demontáž klávesnice](#)).
9. Demontujte mriežku pravého reproduktora (pozri [Demontáž mriežky pravého reproduktora/zostavy čítačky odtlačkov prstov](#)).
10. Demontujte zostavu opierky dlaní ([Demontáž zostavy opierky dlaní](#)).
11. Demontujte rám kariet (pozri [Demontáž rámu kariet](#)).
12. Odpojte kábel 1394 od systémovej dosky a presmerujte kábel.
13. Odskrutkujte dve skrutky M2 x 3.
14. Zdvihnute kartu 1394 zošikma a vyberte ju.

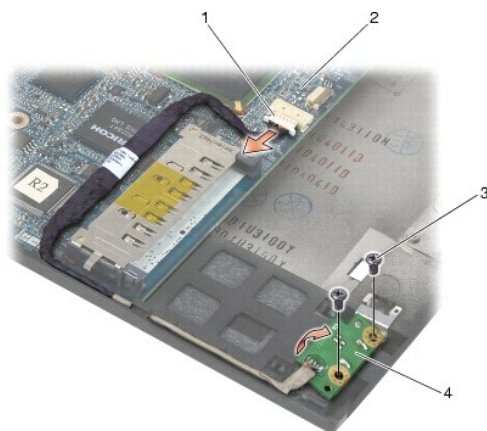

1	konektor kábla 1394	2	systémová doska
3	skrutky M2 x 3 (2)	4	karta 1394

Opätovné vkladanie karty 1394

 **UPOZORNENIE:** Skôr než začnete s nasledujúcou procedúrou, osvojte si bezpečnostné pokyny, ktoré vám boli dodané spolu s počítačom.

1. Vložte kartu 1394 pod 45-stupňovým uhlom, aby ste konektor namontovali do sústavy podstavca. Uložte ju na miesto pomocou zarovnávacích kolíkov.
2. Opätovne zaskrutkujte dve skrutky M2 x 3.
3. Nasmerujte a pripojte kartu 1394 k systémovej doske.
4. Namontujte späť rám kariet (pozri [Opätovné osadenie rámu kariet](#)).
5. Namontujte späť zostavu opierky dlaní ([Osadenie zostavy opierky dlaní](#)).
6. Namontujte späť mriežku pravého reproduktora (pozri [Osadenie mriežky pravého reproduktora/zostavy čítačky odtlačkov prstov](#)).
7. Namontujte späť klávesnicu (pozri [Opätovná inštalácia klávesnice](#)).
8. Namontujte späť kryt diódy LED (pozri [Opätovné osadenie krytu LED diódy](#)).
9. Namontujte späť zostavu displeja (pozri [Opätovná montáž zostavy displeja \(E6400 a M2400\)](#) alebo [Opätovná montáž zostavy displeja \(E6400 ATG\)](#)).
10. Namontujte späť zostavu chladiča procesora (pozri [Osadzovanie zostavy chladiča procesora](#)).
11. Namontujte späť kryty závesu (pozri [Opätovné osadenie krytov závesu](#)).
12. Pripojte modulárnu jednotku (pozri [Opätovná inštalácia modulárnej jednotky](#)).
13. Namontujte späť spodok sústavy podstavca (pozri [Opätovná montáž spodnej časti sústavy podstavca](#)).
14. Postupujte podľa krokov uvedených v časti [Keď ukončíte prácu s počítačom](#).

[Späť na stránku Obsah](#)

[Späť na stránku Obsah](#)

Sústava podstavca

Dell™ Latitude™ E6400 a E6400 ATG a Mobile Workstation Precision™ M2400 Servisná príručka

- [Demontáž spodnej časti sústavy podstavca](#)
- [Opätovná montáž spodnej časti sústavy podstavca](#)
- [Demontáž sústavy podstavca](#)
- [Opätovná montáž zostavy podstavca](#)

⚠ UPOZORNENIE: Skôr ako začnete s ktorýmkoľvek postupom v tejto časti, osvojte si bezpečnostné pokyny, ktoré boli dodané s vaším počítačom.

Demontáž spodnej časti sústavy podstavca

1. Postupujte podľa krokov uvedených v časti [Pred začatím práce na počítači](#).
2. Zatvorte displej a prevrňte počítač hornou stranou nadol.
3. Uvoľnite skrutku so zapustenou hlavou.
4. Spodnú časť sústavy podstavca odsuňte od krytov závesu a zdvihnite ju, aby ste ju mohli demontovať.

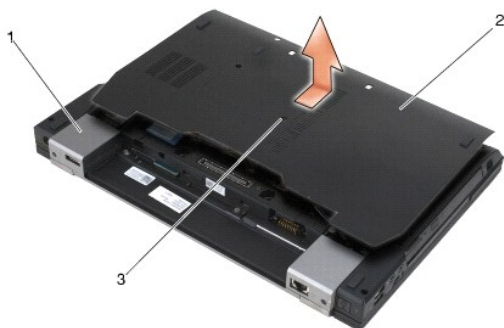

1	kryty závesu (2)	2	spodná časť sústavy podstavca
3	skrutka so zapustenou hlavou		

Opätovná montáž spodnej časti sústavy podstavca

1. Spodnú časť sústavy podstavca zasunite na svoje miesto.
2. Utiahnite skrutku so zapustenou hlavou.
3. Postupujte podľa krokov uvedených v časti [Keď ukončíte prácu s počítačom](#).

Demontáž sústavy podstavca

1. Postupujte podľa krokov uvedených v časti [Pred začatím práce na počítači](#).
2. Demontujte spodnú časť sústavy podstavca (pozri [Demontáž spodnej časti sústavy podstavca](#)).
3. Vyberte kartu zo zásuvky pre karty WWAN/FCM, ak sa v ňom nachádza (pozri [Vybratie karty WWAN](#) alebo [Demontáž FCM zo zásuvky WWAN/FCM](#)).
4. Vyberte kartu zo zásuvky pre karty WLAN/WiMax, ak sa v ňom nachádza (pozri [Demontáž karty WLAN/WiMax](#)).

5. Odnímate kryty závesu (pozri [Odnímanie krytov závesu](#)).
 6. Vyberte kartu zo zásuvky pre karty WPAN/UWB/FCM, ak sa v ňom nachádza (pozri [Odnímanie karty WPAN \(UWB/BT\)](#) alebo [Demontáž FCM zo zásuvky WPAN/UWB/FCM](#)).
 7. Demontujte zostavu chladiča procesora (pozri [Demontáž zostavy chladiča procesora](#)).
 8. Odpojte pevný disk (pozri [Vybratie pevného disku](#)).
 9. Odpojte modulárnu jednotku (pozri [Odpojenie modulárnej jednotky](#)).
 10. Demontujte zostavu displeja (pozri [Demontáž zostavy displeja \(E6400 a M2400\)](#) alebo [Demontáž zostavy displeja \(E6400 ATG\)](#)).
 11. Odnímate kryt LED diódy (pozri [Odnímanie krytu LED diódy](#)).
 12. Demontujte klávesnicu (pozri [Demontáž klávesnice](#)).
 13. Demontujte mriežku pravého reproduktora (pozri [Demontáž mriežky pravého reproduktora/zostavy čítačky odtlačkov prstov](#)).
 14. Demontujte zostavu opierky dlani (pozri [Demontáž zostavy opierky dlani](#)).
 15. Demontujte rám kariet (pozri [Demontáž rámu kariet](#)).
 16. Demontujte gombíkovú batériu (pozri [Vybratie gombíkovej batérie](#)).
 17. Odpojte systémovú dosku (pozri [Demontáž zostavy systémovej dosky](#)).
 18. Demontujte modem (pozri [Demontáž modemu](#)).
 19. Demontujte konektor RJ-11 pre modem (pozri [Demontáž konektora RJ-11 pre modem](#)).
 20. Demontujte sieťovú kartu I/O (pozri [Vybratie karty I/O](#)).
-

Opätovná montáž zostavy podstavca

1. Namontujte späť sieťovú kartu I/O (pozri [Opätovné vloženie karty I/O](#)).
2. Namontujte späť konektor RJ-11 pre modem (pozri [Opätovné osadenie konektora RJ-11 pre modem](#)).
3. Namontujte späť modem (pozri [Opätovná montáž modemu](#)).
4. Pripojte systémovú dosku (pozri [Opätovné osadenie zostavy systémovej dosky](#)).
5. Namontujte späť gombíkovú batériu (pozri [Opätovné vloženie gombíkovej batérie](#)).
6. Namontujte späť rám kariet (pozri [Opätovné osadenie rámu kariet](#)).
7. Namontujte späť zostavu opierky dlani (pozri [Osadenie zostavy opierky dlani](#)).
8. Namontujte späť mriežku pravého reproduktora (pozri [Osadenie mriežky pravého reproduktora/zostavy čítačky odtlačkov prstov](#)).
9. Namontujte späť klávesnicu (pozri [Opätovná inštalácia klávesnice](#)).
10. Namontujte späť kryt LED diódy (pozri [Opätovné osadenie krytu LED diódy](#)).
11. Namontujte späť zostavu displeja (pozri [Opätovná montáž zostavy displeja \(E6400 a M2400\)](#) alebo [Opätovná montáž zostavy displeja \(E6400 ATG\)](#)).
12. Pripojte modulárnu jednotku (pozri [Opätovná inštalácia modulárnej jednotky](#)).
13. Pripojte pevný disk (pozri [Opätovné vloženie pevného disku](#)).
14. Namontujte späť zostavu chladiča procesora (pozri [Osadzovanie zostavy chladiča procesora](#)).
15. Ak je treba, vložte kartu do zásuvky pre karty WPAN/UWB/FCM (pozri [Opätovné osadenie karty WPAN \(UWB/BT\)](#) alebo [Opätovné osadenie FCM](#)).

16. Opätovne osadte kryty závesu (pozri [Opätovné osadenie krytov závesu](#)).
17. Ak je treba, vložte kartu do zásuvky pre karty WLAN/WiMax (pozri [Opätovné inštalovanie karty WLAN/WiMax](#)).
18. Ak je treba, vložte kartu do zásuvky pre karty WWAN/FCM (pozri [Opätovné vloženie karty WWAN](#) alebo [Opätovné osadenie FCM](#)).
19. Namontujte späť spodok sústavy podstavca (pozri [Opätovná montáž spodnej časti sústavy podstavca](#)).
20. Postupujte podľa krokov uvedených v časti [Keď ukončíte prácu s počítačom](#).

 **POZNÁMKA:** Ak na spustenie systému BIOS používate disk s aktualizáciou programu BIOS, pred vloženíu disku do počítača s cieľom jedenkrát zaviesť systém z disku stlačte kláves <F12>. V opačnom prípade musíte spustiť program nastavenia systému a zmeniť predvolené poradie zavádzania.

21. Aktualizujte systém BIOS (ďalšie informácie nájdete v časti [Spustenie systému BIOS](#)).
22. Spustite program nastavenia systému a aktualizujte systém BIOS na novej systémovej doske so servisnou visačkou počítača. Informácie o programe nastavenia systému nájdete v *Technologickej príručke spoločnosti Dell™* v počítači alebo na adrese support.dell.com.

[Späť na stránku Obsah](#)

[Späť na stránku Obsah](#)

Zostava západky batérie

Dell™ Latitude™ E6400 a E6400 ATG a Mobile Workstation Precision™ M2400 Servisná príručka

- [Demontáž západky batérie](#)
- [Opätovná inštalácia západky batérie](#)

Sú dve západky batérie, pravá a ľavá, a každá západka používa jedinečnú zostavu západky. Pružina, skrutka a uvoľňovacie tlačidlá sú rovnaké pre ľavé i pravé západky batérie.

Postupy pri demontáži a výmene sú spočiatku rovnaké pri pravej i ľavej západke batérie. Rozdiely sú známe pri pokynoch, ktoré sú odlišné pre pravé a ľavé západky batérie.

Demontáž západky batérie

⚠ UPOZORNENIE: Skôr než začnete s nasledujúcou procedúrou, osvojte si bezpečnostné pokyny, ktoré vám boli dodané spolu s počítačom.

1. Dodržujte pokyny uvedené v časti [Pred začatím práce na počítači](#).
2. Demontujte spodnú časť sústavy podstavca (pozri [Demontáž spodnej časti sústavy podstavca](#)).
3. Odpojte pevný disk (pozri [Vybratie pevného disku](#)).
4. Odpojte modulárnu jednotku (pozri [Odpojenie modulárnej jednotky](#)).
5. Odnímate kryty závesu (pozri [Odnímanie krytov závesu](#)).
6. Demontujte zostavu chladiča procesora (pozri [Demontáž zostavy chladiča procesora](#)).
7. Demontujte zostavu displeja (pozri [Demontáž zostavy displeja \(E6400 a M2400\)](#) alebo [Demontáž zostavy displeja \(E6400 ATG\)](#)).
8. Odnímate kryt LED diódy (pozri [Odnímanie krytu LED diódy](#)).
9. Demontujte klávesnicu (pozri [Demontáž klávesnice](#)).
10. Demontujte mriežku pravého reproduktora (pozri [Demontáž mriežky pravého reproduktora/zostavy čítačky odtlačkov prstov](#)).
11. Demontujte zostavu opierky dlaní (pozri [Demontáž zostavy opierky dlaní](#)).
12. Demontujte rám kariet (pozri [Demontáž rámu kariet](#)).
13. Odpojte systémovú dosku (pozri [Demontáž zostavy systémovej dosky](#)). Zo systémovej dosky nedemontujte bezdrôtové karty Mini-Card, pamäťové moduly ani procesor.
14. Demontujte modem (pozri [Demontáž modemu](#)).
15. Demontujte konektor RJ-11 pre modem (pozri [Demontáž konektora RJ-11 pre modem](#)).
16. Demontujte sieťovú kartu I/O (pozri [Vybratie karty I/O](#)).
17. Zo zarovnávačkej konzoly odskrutkujte skrutku M2 x 3 mm a demontujte západku batérie.

➡ OZNÁMENIE: Pružina nie je pripevnená k zarovnávačkej konzole a môžete ju stratiť. Keď odpájate západku batérie, uložte pružinu na bezpečné miesto, kým nebudete západku znova inštalovať.

18. Odpojte pružinu zo zarovnávačkej konzoly a položte ju nabok, kým nebudete západku znova inštalovať.

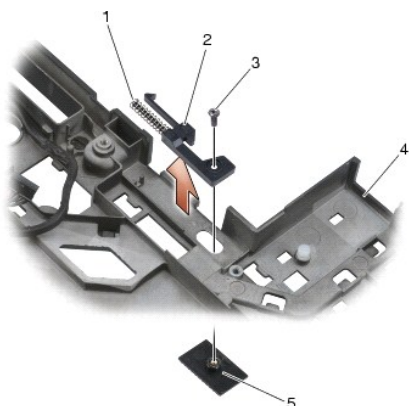

1	pružina	2	Zarovnávacia konzola
3	skrutky M2 x 3 mm (2)	4	Tlačidlo uvoľnenia batérie
5	sústava podstavca		

Opätovná inštalácia západky batérie

⚠ UPOZORNENIE: Skôr než začnete s nasledujúcou procedúrou, osvojte si bezpečnostné pokyny, ktoré vám boli dodané spolu s počítačom.

1. Umiestnite pružinu na zarovnávaciu konzolu.
2. Umiestnite uvoľňovacie tlačidlo batérie pod sústavu podstavca.
Pri pravej západke batérie posuňte zarovnávaciu konzolu vľavo, aby ste zarovnali tlačidlo s otvorom v zarovnávačej konzole.
Pri ľavej západke batérie posuňte zarovnávaciu konzolu vpravo, aby ste zarovnali tlačidlo s otvorom v zarovnávačej konzole.

3. Zaskrutkujte skrutku M2 x 3 mm.

🔗 OZNÁMENIE: Tlačidlo uvoľnenia batérie je označené, aby sa zabezpečilo správne zarovnanie. Ak cítite odpor, overte zarovnanie tlačidla uvoľnenia.

4. Namontujte späť sieťovú kartu I/O (pozri [Opätovná inštalácia západky batérie](#)).
5. Namontujte späť konektor RJ-11 pre modem (pozri [Opätovné osadenie konektora RJ-11 pre modem](#)).
6. Namontujte späť modem (pozri [Opätovná montáž modemu](#)).
7. Pripojte systémovú dosku (pozri [Opätovné osadenie zostavy systémovej dosky](#)).
8. Namontujte späť rám kariet (pozri [Opätovné osadenie rámu kariet](#)).
9. Namontujte späť zostavu opierky dlaní (pozri [Osadenie zostavy opierky dlaní](#)).
10. Namontujte späť mriežku pravého reproduktora (pozri [Osadenie mriežky pravého reproduktora/zostavy čítačky odtlačkov prstov](#)).
11. Namontujte späť klávesnicu (pozri [Opätovná inštalácia klávesnice](#)).
12. Namontujte späť kryt LED diódy (pozri [Opätovné osadenie krytu LED diódy](#)).
13. Namontujte späť zostavu displeja (pozri [Opätovná montáž zostavy displeja \(F6400 a M2400\)](#) alebo [Opätovná montáž zostavy displeja \(F6400 ATG\)](#)).
14. Namontujte späť zostavu chladiča procesora (pozri [Osadzovanie zostavy chladiča procesora](#)).
15. Namontujte späť kryt závesu (pozri [Opätovné osadenie krytov závesu](#)).
16. Pripojte modulárnu jednotku (pozri [Opätovná inštalácia modulárnej jednotky](#)).

17. Pripojte pevný disk (pozri [Opätovné vloženie pevného disku](#)).
 18. Namontujte späť spodok sústavy podstavca (pozri [Opätovná montáž spodnej časti sústavy podstavca](#)).
 19. Postupujte podľa krokov uvedených v časti [Keď ukončíte prácu s počítačom](#).
-

[Späť na stránku Obsah](#)

[Späť na stránku Obsah](#)

Skôr než začnete pracovať s počítačom

Dell™ Latitude™ E6400 a E6400 ATG a Mobile Workstation Precision™ M2400 Servisná príručka

- [Odporúčané nástroje](#)
- [Pred začatím práce na počítači](#)
- [Keď ukončíte prácu s počítačom](#)

Tento dokument obsahuje postupy pri odpájaní a inštalácii súčastí počítača. Pokiaľ nie je uvedené inak, každý postup predpokladá, že:

- 1 ste vykonali kroky, uvedené v časti [Pred začatím práce na počítači](#).
- 1 ste si prečítali bezpečnostné pokyny dodané s počítačom;

 **POZNÁMKA:** Farba systému a niektorých jeho komponentov sa môže odlišovať od tej, ktorá je zobrazená v tomto dokumente.

Odporúčané nástroje

Postupy v tomto dokumente si môžu vyžiadať použitie nasledovných nástrojov:

- 1 Malý plochý skrutkovač
- 1 Skrutkovač Phillips
- 1 Malý umelohmotný ryhovač
- 1 Aktualizácia Flash BIOS (viac nájdete na webovej lokalite technickej podpory spoločnosti Dell Support support.dell.com)

Pred začatím práce na počítači



Používajte nasledovnú bezpečnostnú príručku na pomoc pri ochrane proti potenciálnemu poškodeniu počítača a pre zaistenie osobnej bezpečnosti.

 **UPOZORNENIE:** Skôr ako začnete s ktorýmkoľvek postupom v tejto časti, osvojte si bezpečnostné pokyny, ktoré boli dodané s vaším počítačom.

- ➔ **OZNÁMENIE:** Opravy na počítači by mal vykonávať iba certifikovaný servisný technik. Na poškodenie vyplývajúce z opravy, ktorá nebola schválená spoločnosťou Dell, sa záruka nevzťahuje.
- ➔ **OZNÁMENIE:** Aby ste predišli elektrostatickému výboju, uzemnite sa pomocou uzemňovacieho pásika na zápästie alebo opakovaným dotýkaním sa nenatretého kovového povrchu, ako napr. zásuvky na zadnej strane počítača.
- ➔ **OZNÁMENIE:** S komponentmi a kartami zaobchádzajte opatrne. Nedotýkajte sa komponentov alebo kontaktov na karte. Kartu držte za jej okraje alebo za kovovú úchytnú konzolu. Komponenty, ako napr. procesor držte za okraje, nie za kolíky.
- ➔ **OZNÁMENIE:** Pri odpájaní kábla ťahajte za konektor kábla alebo jeho ťahovú slučku, a nie za samotný kábel. Pri konektoroch káblov so zaisťovacími úchytkami konektor uvoľnite zatlačením zaisťovacích úchytiakov smerom dnu. Pri zapájaní kábla sa ubezpečte, že sú konektory správne nasmerované a zarovnané, čím sa vyhnete poškodeniu konektora a/alebo kolíkov konektora.

1. Pracovný povrch musí byť rovný a čistý, aby sa nepoškriabal kryt počítača.

2. Vypnite počítač.

- 1 V operačnom systéme Windows XP kliknite na položku **Štart** → **Vypnúť** → **Vypnúť**.
- 1 V operačnom systéme Windows Vista kliknite na položku **Štart** , kliknite na ikonu so šípkou  a potom kliknite na položku **Vypnúť**, čím vypnete počítač.

 **POZNÁMKA:** Ubezpečte sa, že počítač je vypnutý a nie v režime riadenia spotreby. Ak nemôžete vypnúť počítač pomocou operačného systému, stlačte a na 4 sekundy podržte stlačený hlavný vypínač.

3. Odpojte počítač a všetky pripojené zariadenia z elektrických zásuviek.

➔ **OZNÁMENIE:** Ak chcete odpojiť sieťový kábel, najprv ho odpojte z vášho počítača a až potom zo sieťového kolíkového konektora.

4. Odpojte z počítača všetky telefónne alebo sieťové káble.

➔ **OZNÁMENIE:** Skôr než začnete počítač opravovať, musíte odstrániť batériu zo šachty, aby nedošlo k poškodeniu systémovej dosky.

5. Otočte počítač spodnou stranou nahor.

6. Posunutím uvoľňovacích západiek batérie k sebe ich zaistíte v otvorenej polohe.

7. Batériu vysuňte zo šachty pre batérie.

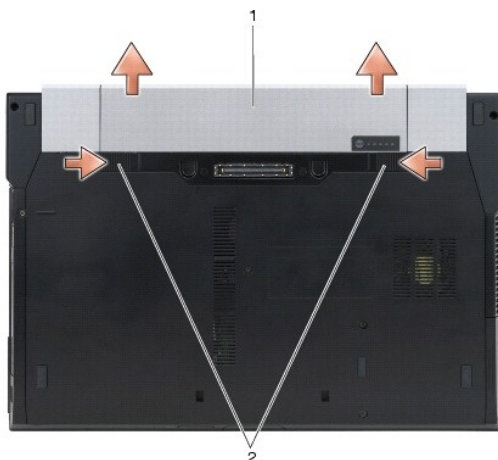

1 batéria 2 uvoľňovacie západky batérie (2)

8. Skôr ako začnete pracovať na vašom počítači, odpojte všetky externé zariadenia a vyberte všetky nainštalované karty:

- 1 O vybratí akejkoľvek inštalovanej karty, ako je napr. ExpressCard, sa dozviete viac v Technologickej príručke *Dell™* na vašom počítači alebo na adrese support.dell.com.
- 1 O odpojení od dokovacej stanice vám poskytnú ďalšie informácie *Používateľská príručka jednotky E-Port* alebo *Používateľská príručka E-Port Plus* na adrese support.dell.com.
- 1 Informácie o odstránení tenkej batérie (battery slice) nájdete v dokumentácii, dodanej spolu s vašou batériou alebo na stránke support.dell.com.
- 1 Informácie o odstránení cool slice nájdete v dokumentácii, dodanej spolu s cool slice alebo na stránke support.dell.com.
- 1 Na odňatie krytu portov z E6400 ATG zdvihnite a povolíte kryt portov z konektorov pozdĺž zadnej časti počítača.

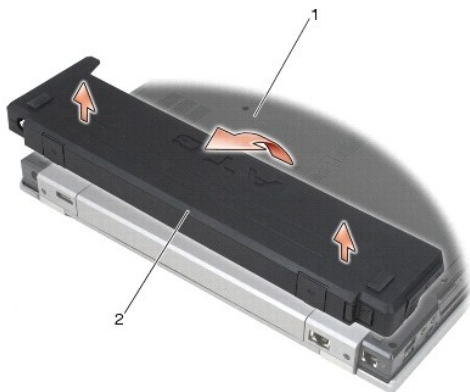

1 spodná časť počítača 2 kryt portov

9. Otočte počítač hornou stranou nahor, otvorte displej a stlačením hlavného vypínača uzemnite systémovú dosku.

Ked' ukončíte prácu s počítačom

Keď ste dokončili výmenné postupy, skôr ako zapnete počítač sa presvedčte, či ste pripojili všetky externé zariadenia, karty, káble atď.

POZNÁMKA: Používajte výlučne batériu určenú pre konkrétny typ počítača Dell; v opačnom prípade sa môže počítač poškodiť. Nepoužívajte batérie konštruované pre iné počítače spoločnosti Dell.

- 1 Pripojte všetky externé zariadenia, ako je replikátor portov, tenká batéria, alebo cool slice a vložte všetky karty, ako napr. ExpressCard.
- 2 Na opätovné osadenie krytu portov z E6400 ATG ho namontujte do konektorov na zadnej strane počítača.

3. Pripojte k počítaču všetky telefónne alebo sieťové káble.
4. Vložte batériu. Batériu zasuňte do šachty tak, aby kliknutím dosadla na miesto.
5. Pripojte počítač a všetky pripojené zariadenia k ich elektrickým výstupom.
6. Zapnite počítač.

[Späť na stránku Obsah](#)

Spustenie systému BIOS

Dell™ Latitude™ E6400 a E6400 ATG a Mobile Workstation Precision™ M2400 Servisná príručka

- [Spustenie systému BIOS z CD](#)
- [Spustenie systému BIOS z pevného disku](#)

Ak sa s novou systémovou doskou dodáva na CD programová aktualizácia systému BIOS, spustíte systém BIOS z CD. Ak nemáte programovú aktualizáciu systému BIOS na CD, spustíte BIOS z pevného disku.

Spustenie systému BIOS z CD

➡ **OZNÁMENIE:** Pripojte sieťový adaptér na známy, spoľahlivý zdroj prúdu, aby ste predišli výpadku napájania. V opačnom prípade sa môže poškodiť systém.

1. Presvedčte sa, či je sieťový adaptér pripojený a či je hlavná batéria správne nainštalovaná.
2. Pred vložením CD s aktualizáciou programu BIOS stlačte kláves <F12>, aby ste mohli počítač nastaviť len na jednorazové zavedenie systému z CD. V opačnom prípade musíte spustiť program nastavenia systému a zmeniť predvolené poradie zavádzania.
3. Vložte CD s aktualizáciou programu BIOS a zapnite počítač.

➡ **OZNÁMENIE:** Keď proces začne, neprerušujte ho. Ak by ste tak urobili, môže to spôsobiť poškodenie systému.

Postupujte podľa pokynov na obrazovke. Počítač pokračuje v zavádzaní a aktualizuje nový systém BIOS. Po skončení aktualizácie počítač sa automaticky znovu zavedie.

4. Vyberte CD s programovou aktualizáciou systému BIOS z jednotky.
-

Spustenie systému BIOS z pevného disku

➡ **OZNÁMENIE:** Pripojte sieťový adaptér na známy, spoľahlivý zdroj prúdu, aby ste predišli výpadku napájania. V opačnom prípade sa môže poškodiť systém.

1. Presvedčte sa, či je sieťový adaptér zasunutý do zásuvky, či je hlavná batéria správne nainštalovaná a či je pripojený sieťový kábel.
2. Zapnite počítač.
3. Na adrese support.dell.com nájdite najnovšiu aktualizáciu systému BIOS pre váš počítač.

4. Kliknutím na **Stiahnuť teraz** súbor stiahnete.

5. Ak sa zobrazí okno **Súhlas so zrieknutím sa vývozu softvéru**, kliknite na **Áno, súhlasím s touto dohodou**.

Zobrazí sa okno **Stiahnutie súboru**.

6. Kliknite na **Program uložiť na disk** a potom na **OK**.

Zobrazí sa okno **Uložiť do**.

7. Kliknite na šípku nadol, aby ste zobrazili ponuku **Uložiť do**, zvolte **Pracovná plocha** a potom kliknite na **Uložiť**.

Súbor sa stiahne na vašu pracovnú plochu.

8. Keď sa zobrazí okno **Prezatie je ukončené**, kliknite na **Zavrieť**.

Na pracovnej ploche sa zobrazí ikona súboru, ktorá má rovnaký názov ako prevzatý aktualizáčny súbor systému BIOS.

9. Kliknite dvakrát na ikonu súboru na pracovnej ploche a postupujte podľa pokynov na obrazovke.
-

[Späť na stránku Obsah](#)

Rám kariet

Dell™ Latitude™ E6400 a E6400 ATG a Mobile Workstation Precision™ M2400 Servisná príručka

- [Demontáž rámu kariet](#)
- [Opätovné osadenie rámu kariet](#)

Demontáž rámu kariet

⚠ UPOZORNENIE: Skôr ako začnete s ktorýmkoľvek postupom v tejto časti, osvojte si bezpečnostné pokyny, ktoré boli dodané s vaším počítačom.

1. Postupujte podľa krokov uvedených v časti [Pred začatím práce na počítači](#).
2. Demontujte spodnú časť sústavy podstavca (pozri [Demontáž spodnej časti sústavy podstavca](#)).
3. Odpojte modulárnu jednotku (pozri [Odpojenie modulárnej jednotky](#)).
4. Odnímte kryty závesu (pozri [Odnímanie krytov závesu](#)).
5. Demontujte zostavu chladiča procesora (pozri [Demontáž zostavy chladiča procesora](#)).
6. Demontujte zostavu displeja (pozri [Demontáž zostavy displeja \(E6400 a M2400\)](#) alebo [Demontáž zostavy displeja \(E6400 ATG\)](#)).
7. Odnímte kryt LED diódy (pozri [Odnímanie krytu LED diódy](#)).
8. Demontujte klávesnicu (pozri [Demontáž klávesnice](#)).
9. Demontujte mriežku pravého reproduktora (pozri [Demontáž mriežky pravého reproduktora/zostavy čítačky odtlačkov prstov](#)).
10. Demontujte zostavu opierky dlaní ([Demontáž zostavy opierky dlaní](#)).
11. Ak je karta v ráme kariet, vyberte ju.
12. Odskrutkujte dve skrutky M2 x 3.
13. Zatláčajte na koniec konektora rámu kariet, potom uchopte všetky strany rámu kariet a zatláčajte ho k zadnej časti prenosného počítača.
14. Rám kariet otočte v 45-stupňovom uhle, potom ho zdvihnite z konektora a prenosného počítača.

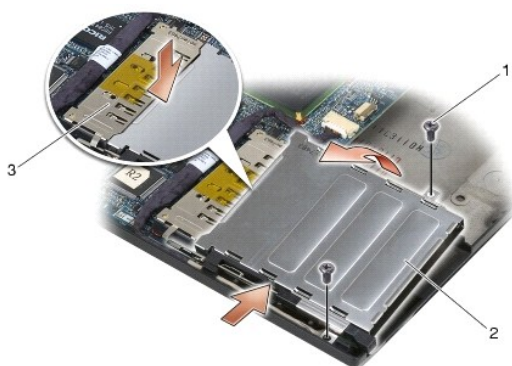

1	skrutky M2 x 3 (2)	2	rám kariet
3	konektor		

Opätovné osadenie rámu kariet

⚠ UPOZORNENIE: Skôr ako začnete s ktorýmkoľvek postupom v tejto časti, osvojte si bezpečnostné pokyny, ktoré boli dodané s vaším počítačom.

1. Držiac rám kariet v 45-stupňovom uhle, pripojte prednú časť rámu kariet k sústave podstavca, potom spustite rám kariet na svoje miesto.
2. Zaskrutkujte dve skrutky M2 x 3.

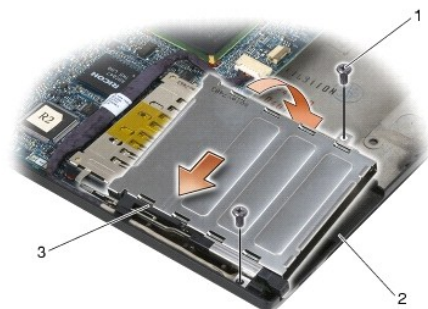

1	skrutky M2 x 3 (2)	2	sústava podstavca
3	predná časť rámu kariet		

3. Namontujte späť zostavu opierky dlaní ([Osadenie zostavy opierky dlaní](#)).
4. Namontujte späť mriežku pravého reproduktora (pozri [Osadenie mriežky pravého reproduktora/zostavy čítačky odtlačkov prstov](#)).
5. Namontujte späť klávesnicu (pozri [Opätovná inštalácia klávesnice](#)).
6. Opätovne osadte kryt LED diódy (pozri [Opätovné osadenie krytu LED diódy](#)).
7. Namontujte späť zostavu displeja (pozri [Opätovná montáž zostavy displeja \(E6400 a M2400\)](#) alebo [Opätovná montáž zostavy displeja \(E6400 ATG\)](#)).
8. Namontujte späť zostavu chladiča procesora (pozri [Osadzovanie zostavy chladiča procesora](#)).
9. Opätovne osadte kryty závesu (pozri [Opätovné osadenie krytov závesu](#)).
10. Pripojte modulárnu jednotku (pozri [Opätovná inštalácia modulárnej jednotky](#)).
11. Namontujte späť spodok sústavy podstavca (pozri [Opätovná montáž spodnej časti sústavy podstavca](#)).
12. Postupujte podľa krokov uvedených v časti [Keď ukončíte prácu s počítačom](#).

[Späť na stránku Obsah](#)

[Späť na stránku Obsah](#)

Gombíková batéria

Dell™ Latitude™ E6400 a E6400 ATG a Mobile Workstation Precision™ M2400 Servisná príručka

- [Vybratie gombíkovej batérie](#)
- [Opätovné vloženie gombíkovej batérie](#)

Vybratie gombíkovej batérie

⚠ UPOZORNENIE: Skôr ako začnete s ktorýmkoľvek postupom v tejto časti, osvojte si bezpečnostné pokyny, ktoré boli dodané s vaším počítačom.

1. Postupujte podľa krokov uvedených v časti [Pred začatím práce na počítači](#).
2. Demontujte spodnú časť sústavy podstavca (pozri [Demontáž spodnej časti sústavy podstavca](#)).
3. Vypáčením gombíkovej batérie uvoľníte obojstrannú lepiacu pásku na spodnej časti gombíkovej batérie, potom ju z počítača vyberte.
4. Odpojte kábel gombíkovej batérie od systémovej dosky.

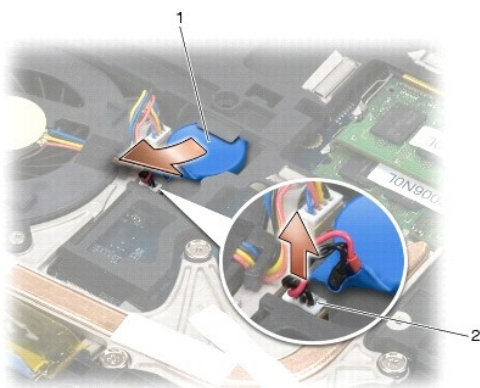

1	gombíková batéria	2	kábel gombíkovej batérie
---	-------------------	---	--------------------------

Opätovné vloženie gombíkovej batérie

⚠ UPOZORNENIE: Skôr ako začnete s ktorýmkoľvek postupom v tejto časti, osvojte si bezpečnostné pokyny, ktoré boli dodané s vaším počítačom.

1. Pripojte kábel gombíkovej batérie k systémovej doske.
2. Vložte gombíkovú batériu do počítača:

Ak inštalujete tú istú gombíkovú batériu, ktorú ste demontovali, zasuňte ju pod zarážku a potom ju zatlačte, aby sa páska na spodnej časti prilepila.

Ak inštalujete novú gombíkovú batériu, najskôr z nej odstráňte podlepovací papier. Zasuňte batériu pod zarážku a potom ju zatlačte, aby sa páska na spodnej časti prilepila.

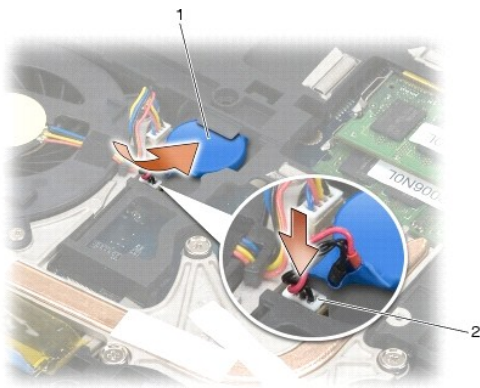

1	gombíková batéria	2	kábel gombíkovej batérie
---	-------------------	---	--------------------------

3. Namontujte späť spodok sústavy podstavca (pozri [Opätovná montáž spodnej časti sústavy podstavca](#)).
4. Postupujte podľa krokov uvedených v časti [Keď ukončíte prácu s počítačom](#).

[Späť na stránku Obsah](#)

[Späť na stránku Obsah](#)

Modul procesora

Dell™ Latitude™ E6400 a E6400 ATG a Mobile Workstation Precision™ M2400 Servisná príručka

- [Demontáž modulu procesora](#)
- [Spätná inštalácia modulu procesora](#)

Demontáž modulu procesora

⚠ UPOZORNENIE: Skôr než začnete s nasledujúcou procedúrou, osvojte si bezpečnostné pokyny, ktoré vám boli dodané spolu s počítačom.

1. Dodržujte pokyny uvedené v časti [Pred začatím práce na počítači](#).
2. Demontujte spodnú časť počítača (pozri [Demontáž spodnej časti sústavy podstavca](#)).
3. Demontujte zostavu chladiča procesora (pozri [Demontáž zostavy chladiča procesora](#)).



1 modul procesora

➡ OZNÁMENIE: Aby nedošlo k poškodeniu procesora, pri otáčaní vačkovej skrutky držte skrutkovač kolmo na procesor.

4. Na uvoľnenie objímky ZIF použite malý plochý skrutkovač a otáčajte vačkovou skrutkou objímky ZIF proti smeru chodu hodinových ručičiek, kým ju nevyskrutkujete po zárážku vačky.



1 objímka ZIF 2 vačková skrutka objímky ZIF

➡ OZNÁMENIE: Ak chcete zaistiť maximálne chladenie procesora, nedotýkajte sa oblastí prenosu tepla na zostave chladiča procesora. Mastnoty z vašej pokožky môžu spôsobiť, že sa obmedzí schopnosť tepelných podložiek prenášať teplo.

➡ OZNÁMENIE: Pri vyberaní modulu procesora ťahajte modul priamo nahor. Dbajte na to, aby ste neohli kolíky modulu procesora.

5. Vydvihnite modul procesora z objímky ZIF.

Spätná inštalácia modulu procesora

UPOZORNENIE: Skôr než začnete s nasledujúcou procedúrou, osvojte si bezpečnostné pokyny, ktoré vám boli dodané spolu s počítačom.

- OZNÁMENIE:** Nedotýkajte sa čipu procesora. Počas skrútkovania vačkovej skrutky procesor zatlačte nadol a pridržte na podklade, na ktorom je namontovaný čip, aby nedošlo k občasnému kontaktu medzi vačkovou skrutkou a procesorom.
- OZNÁMENIE:** Skôr ako nasadíte modul procesora, overte si, či je vačka zámky v otvorenej pozícii. Správne uloženie modulu procesora do objímky ZIF si nevyžaduje silu. Nesprávne nainštalovaný modul procesora môže spôsobiť prerušované spojenie alebo trvalé poškodenie mikroprocesora a objímky ZIF.
- POZNÁMKA:** Ak inštalujete nový procesor, dostanete novú zostavu chladiča procesora s namontovanou tepelnou podložkou alebo novú podložku s pokynmi na správnu inštaláciu.

1. Zarovnajzte roh kolíka 1 modulu procesora s rohom kolíka 1 objímky ZIF a potom zasuňte modul procesora.

POZNÁMKA: Na rohu kolíka 1 modulu procesora je trojuholník, ktorý sa zarovná s trojuholníkom na rohu kolíka 1 objímky ZIF.

Keď je modul procesora správne nasadený, všetky štyri rohy budú zarovnané v rovnakej výške. Ak jeden alebo viac rohov modulu sú vyššie než ostatné, modul nie je správne nasadený.



1	objímka ZIF	2	roh kolíka 1
3	vačková skrutka objímky ZIF		

- OZNÁMENIE:** Aby nedošlo k poškodeniu procesora, pri otáčaní vačkovej skrutky držte skrutkovač kolmo na procesor.

2. Dotiahnite objímku ZIF otáčaním vačkovej skrutky v smere chodu hodinových ručičiek a upevnite modul procesora k systémovej doske.
3. Namontujte späť zostavu chladiča procesora (pozri [Osadzovanie zostavy chladiča procesora](#)).
4. Namontujte späť spodok sústavy podstavca (pozri [Opätovná montáž spodnej časti sústavy podstavca](#)).
5. Postupujte podľa krokov uvedených v časti [Keď ukončíte prácu s počítačom](#).

[Späť na stránku Obsah](#)

[Späť na stránku Obsah](#)

Zostava chladiča procesora

Dell™ Latitude™ E6400 a E6400 ATG a Mobile Workstation Precision™ M2400 Servisná príručka

- [Demontáž zostavy chladiča procesora](#)
- [Osadzovanie zostavy chladiča procesora](#)

Demontáž zostavy chladiča procesora

⚠ UPOZORNENIE: Skôr než začnete s nasledujúcou procedúrou, osvojte si bezpečnostné pokyny, ktoré vám boli dodané spolu s počítačom.

1. Dodržujte pokyny uvedené v časti [Pred začatím práce na počítači](#).
2. Demontujte spodnú časť sústavy podstavca (pozri [Demontáž spodnej časti sústavy podstavca](#)).
3. Odpojte kábel ventilátora od systémovej dosky.
4. Postupne uvoľnite štyri skrutky so zapustenou hlavou, ktorými je zostava chladiča procesora pripevnená k systémovej doske.
5. Opatrne zdvihnite zošikma koniec skrutky zostavy.
6. Z počítača demontujte koniec prieduchu zostavy.

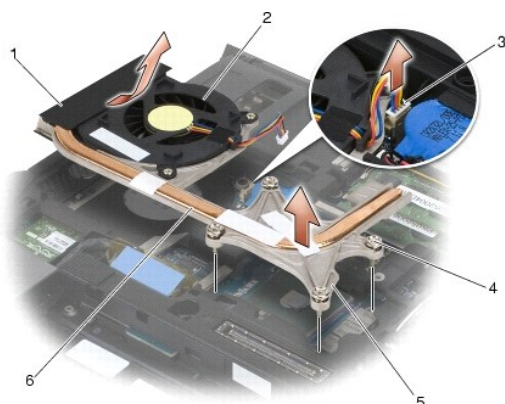

1	koniec prieduchu zostavy	2	ventilátor
3	kábel ventilátora	4	skrutky so zapustenou hlavou (4)
5	koniec skrutky zostavy	6	zostava chladiča procesora

Osadzovanie zostavy chladiča procesora

⚠ UPOZORNENIE: Skôr než začnete s nasledujúcou procedúrou, osvojte si bezpečnostné pokyny, ktoré vám boli dodané spolu s počítačom.

1. Umiestnite koniec prieduchu zostavy do počítača zošikma, potom pripojte kábel ventilátora k systémovej doske a umiestnite koniec skrutky zostavy na svoje miesto.
2. Zarovnajzte štyri skrutky so zapustenou hlavou na zostave chladiča procesora so skrutkovými otvormi v systémovej doske.
3. Postupne dotiahnite štyri skrutky so zapustenou hlavou, ktorými je zostava chladiča procesora pripevnená k systémovej doske.
4. Pripojte kábel ventilátora k systémovej doske.
5. Namontujte späť spodok sústavy podstavca (pozri [Opätovná montáž spodnej časti sústavy podstavca](#)).

6. Postupujte podľa krokov uvedených v časti [Keď ukončíte prácu s počítačom](#).

[Späť na stránku Obsah](#)

[Späť na stránku Obsah](#)

Karta typu I/O

Dell™ Latitude™ E6400 a E6400 ATG a Mobile Workstation Precision™ M2400 Servisná príručka

- [Vybratie karty I/O](#)
- [Opätovné vloženie karty I/O](#)

Vybratie karty I/O

⚠ UPOZORNENIE: Skôr než začnete s nasledujúcou procedúrou, osvojte si bezpečnostné pokyny, ktoré vám boli dodané spolu s počítačom.

1. Postupujte podľa krokov uvedených v časti [Pred začatím práce na počítači](#).
2. Demontujte spodnú časť sústavy podstavca (pozri [Demontáž spodnej časti sústavy podstavca](#)).
3. Odpojte pevný disk (pozri [Vybratie pevného disku](#)).
4. Odpojte modulárnu jednotku (pozri [Odpojenie modulárnej jednotky](#)).
5. Odnímte kryty závesu (pozri [Odnímanie krytov závesu](#)).
6. Demontujte zostavu chladiča procesora (pozri [Demontáž zostavy chladiča procesora](#)).
7. Demontujte zostavu displeja (pozri [Demontáž zostavy displeja \(E6400 a M2400\)](#) alebo [Demontáž zostavy displeja \(E6400 ATG\)](#)).
8. Odnímte kryt LED diódy (pozri [Odnímanie krytu LED diódy](#)).
9. Demontujte klávesnicu (pozri [Demontáž klávesnice](#)).
10. Demontujte mriežku pravého reproduktora (pozri [Demontáž mriežky pravého reproduktora/zostavy čítačky odtlačkov prstov](#)).
11. Demontujte zostavu opierky dlaní (pozri [Demontáž zostavy opierky dlaní](#)).
12. Demontujte rám kariet (pozri [Demontáž rámu kariet](#)).
13. Odpojte systémovú dosku (pozri [Demontáž zostavy systémovej dosky](#)). Zo systémovej dosky nedemontujte bezdrôtové karty Mini-Card, pamäťové moduly ani procesor.
14. Demontujte modem (pozri [Demontáž modemu](#)).
15. Demontujte konektor RJ-11 pre modem (pozri [Demontáž konektora RJ-11 pre modem](#)).
16. Odskrutkujte skrutku M2 x 3 mm z karty I/O.
17. Vytiahnite veľkú plastovú zástrčku z karty I/O.
18. Vyberte kartu I/O.

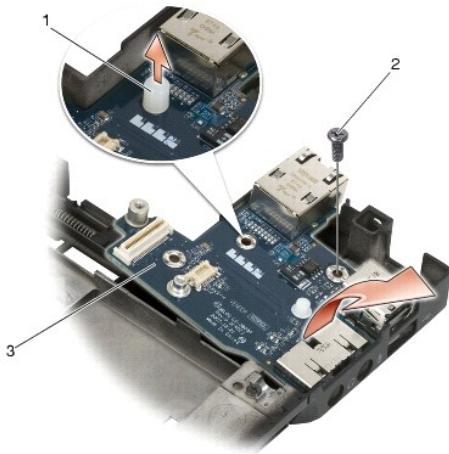

1	plastová zástrčka	2	skrutka M2 x 3 mm
3	karta I/O		

Opätovné vloženie karty I/O

⚠ UPOZORNENIE: Skôr než začnete s nasledujúcou procedúrou, osvojte si bezpečnostné pokyny, ktoré vám boli dodané spolu s počítačom.

1. Kartu I/O umiestnite do sústavy podstavca.
2. Zaskrutkovaním skrutky M2 x 3 mm pripevnite kartu I/O k sústave podstavca.
3. Namontujte späť plastovú zástrčku.
4. Namontujte späť konektor RJ-11 pre modem (pozri [Opätovné osadenie konektora RJ-11 pre modem](#)).
5. Namontujte späť modem (pozri [Opätovná montáž modemu](#)).
6. Pripojte systémovú dosku (pozri [Opätovné osadenie zostavy systémovej dosky](#)).
7. Namontujte späť rám kariet (pozri [Opätovné osadenie rámu kariet](#)).
8. Namontujte späť zostavu opierky dlaní (pozri [Osadenie zostavy opierky dlaní](#)).
9. Namontujte späť mriežku pravého reproduktora (pozri [Osadenie mriežky pravého reproduktora/zostavy čítačky odtlačkov prstov](#)).
10. Namontujte späť klávesnicu (pozri [Opätovná inštalácia klávesnice](#)).
11. Opätovne osadte kryt LED diódy (pozri [Opätovné osadenie krytu LED diódy](#)).
12. Namontujte späť zostavu displeja (pozri [Opätovná montáž zostavy displeja \(E6400 a M2400\)](#) alebo [Opätovná montáž zostavy displeja \(E6400 ATG\)](#)).
13. Namontujte späť zostavu chladiča procesora (pozri [Osadzovanie zostavy chladiča procesora](#)).
14. Opätovne osadte kryty závesu (pozri [Opätovné osadenie krytov závesu](#)).
15. Pripojte modulárnu jednotku (pozri [Opätovná inštalácia modulárnej jednotky](#)).
16. Pripojte pevný disk (pozri [Opätovné vloženie pevného disku](#)).
17. Namontujte späť spodok sústavy podstavca (pozri [Opätovná montáž spodnej časti sústavy podstavca](#)).
18. Postupujte podľa krokov uvedených v časti [Keď ukončíte prácu s počítačom](#).

[Spät na stránku Obsah](#)

[Späť na stránku Obsah](#)

Zostava displeja

Dell™ Latitude™ E6400 a E6400 ATG a Mobile Workstation Precision™ M2400 Servisná príručka

- [Demontáž zostavy displeja \(E6400 a M2400\)](#)
- [Opätovná montáž zostavy displeja \(E6400 a M2400\)](#)
- [Demontáž zostavy displeja \(E6400 ATG\)](#)
- [Opätovná montáž zostavy displeja \(E6400 ATG\)](#)
- [Demontáž rámu displeja \(E6400 a M2400\)](#)
- [Osadenie rámu displeja \(E6400 a M2400\)](#)
- [Demontáž rámu displeja \(E6400 ATG\)](#)
- [Osadenie rámu displeja \(E6400 ATG\)](#)
- [Demontáž zobrazovacieho panela CCFL a konzol \(E6400 a M2400\)](#)
- [Demontáž zobrazovacieho panela CCFL a konzol \(E6400 a M2400\)](#)
- [Demontáž zobrazovacieho LED panela a konzol \(E6400 a M2400\)](#)
- [Opätovné osadenie zobrazovacieho LED panela a konzol \(E6400 a M2400\)](#)
- [Demontáž zobrazovacieho panela a konzol \(E6400 ATG\)](#)
- [Opätovné osadenie zobrazovacieho panela a konzol \(E6400 ATG\)](#)
- [Demontáž meniča displeja \(E6400 a M2400\)](#)
- [Opätovné osadenie meniča displeja \(E6400 a M2400\)](#)
- [Odnímanie závesov displeja \(E6400 a M2400\)](#)
- [Opätovné osadenie závesov displeja \(E6400 a M2400\)](#)
- [Demontáž závesov displeja \(E6400 ATG\)](#)
- [Opätovné osadenie závesov displeja \(E6400 ATG\)](#)
- [Demontáž dosky mikrofónu](#)
- [Opätovné osadenie dosky mikrofónu](#)
- [Odpojenie sústavy kamery a mikrofónu](#)
- [Inštalácia sústavy kamery a mikrofónu](#)
- [Demontáž zostavy háčika západky](#)
- [Opätovné osadenie zostavy háčika západky](#)
- [Demontáž krytu displeja](#)
- [Opätovné osadenie krytu displeja](#)

Demontáž zostavy displeja (E6400 a M2400)

⚠ UPOZORNENIE: Skôr než začnete s nasledujúcou procedúrou, osvojte si bezpečnostné pokyny, ktoré vám boli dodané spolu s počítačom.

1. Dodržujte pokyny uvedené v časti [Pred začatím práce na počítači](#).
2. Demontujte spodnú časť sústavy podstavca (pozri [Demontáž spodnej časti sústavy podstavca](#)).
3. Odnímate kryty závesu (pozri [Odnímanie krytov závesu](#)).
4. Odpojte a presmerujte káble displeja a káble bezdrôtových rozhraní (WLAN, WWAN a WPAN). Po presmerovaní umiestnite všetky káble k zadnej časti prenosného počítača.
5. Odskrutkujte skrutku M2,5 x 5 mm z každého závesu.

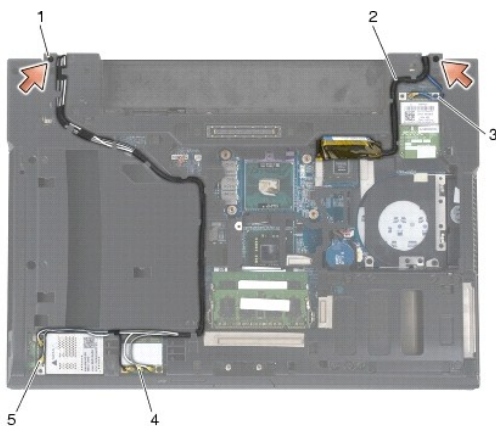

1	skrutky M2,5 x 5 mm (2)	2	kábel displeja
3	kábel WPAN	4	kábel WLAN
5	kábel WWAN		

6. Otočte počítač spodnou stranou nahor.
7. Otvorte displej na 90 stupňov a zdvihnite zostavu displeja zo sústavy podstavca.

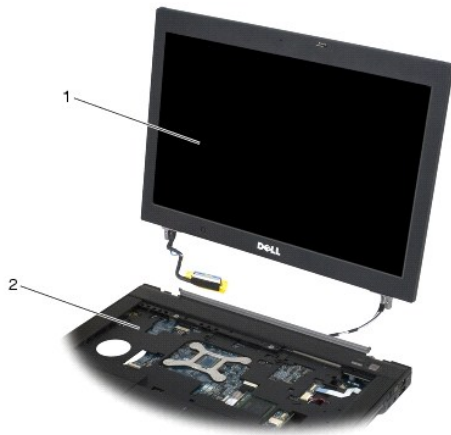

1	zostava displeja	2	sústava podstavca
---	------------------	---	-------------------

Opätovná montáž zostavy displeja (E6400 a M2400)

⚠ UPOZORNENIE: Skôr než začnete s nasledujúcou procedúrou, osvojte si bezpečnostné pokyny, ktoré vám boli dodané spolu s počítačom.

1. Káble a zostavu displeja umiestnite preč od sústavy podstavca.
2. Zarovnajzte závesy displeja s otvormi v podstavci počítača a zasuňte displej na miesto.
3. Zatvorte displej a prevrúťte počítač hornou stranou nadol.
4. Nasmerujte káble displeja a káble bezdrôtových rozhraní (WLAN, WWAN a WPAN). Upevnite káble pod každou zádržkou do ich príslušných smerovacích kanálov, vrátane zádržok na zadnej strane sústavy podstavca.
5. V závislosti od kariet v konfigurácii počítača pripojte anténne káble k príslušnej karte:
Pre WWAN pozri [Opätovné vloženie karty WWAN](#).
Pre WPAN pozri [Opätovné osadenie karty WPAN \(UWB/BT\)](#).
Pre WLAN pozri [Opätovné inštalovanie karty WLAN/WiMax](#).
Nepoužívané anténne káble umiestnite do držiakov káblov sústavy podstavca, ktoré sú vedľa zásuvky pre kartu.
6. Pripojte kábel displeja do zásuvky kábla displeja na systémovej doske.
7. Zaskrutkujte dve skrutky M2,5 x 5 mm na závesoch.
8. Opätovne osadte kryty závesu (pozri [Opätovné osadenie krytov závesu](#)).
9. Namontujte späť spodok sústavy podstavca (pozri [Opätovná montáž spodnej časti sústavy podstavca](#)).
10. Postupujte podľa krokov uvedených v časti [Keď ukončíte prácu s počítačom](#).

Demontáž zostavy displeja (E6400 ATG)

⚠ UPOZORNENIE: Skôr než začnete s nasledujúcou procedúrou, osvojte si bezpečnostné pokyny, ktoré vám boli dodané spolu s počítačom.

1. Dodržujte pokyny uvedené v časti [Pred začatím práce na počítači](#).
2. Demontujte spodnú časť sústavy podstavca (pozri [Demontáž spodnej časti sústavy podstavca](#)).
3. Odnímate kryty závesu (pozri [Odnímanie krytov závesu](#)).

4. Odpojte a presmerujte káble displeja, kábel dotykovej obrazovky a káble bezdrôtových rozhraní (WLAN, WWAN a WPAN). Po presmerovaní umiestnite všetky káble k zadnej časti prenosného počítača.
5. Odskrutkujte dve skrutky M2,5 x 5 mm zo závesov.

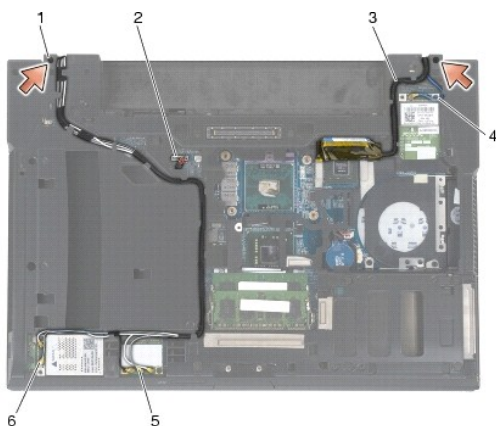

1	skrutky M2,5 x 5 mm (2)	2	kábel dotykovej obrazovky
3	kábel displeja	4	kábel WPAN
5	kábel WLAN	6	kábel WWAN

6. Otočte počítač spodnou stranou nahor.
7. Otvorte displej na 90 stupňov a zdvihnite zostavu displeja zo sústavy podstavca.

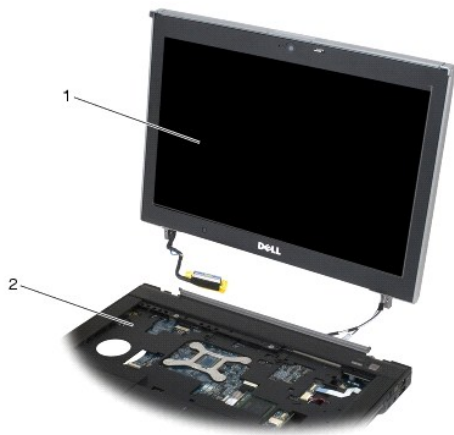

1	sústava displeja	2	sústava podstavca
---	------------------	---	-------------------

Opätovná montáž zostavy displeja (E6400 ATG)

⚠ UPOZORNENIE: Skôr než začnete s nasledujúcou procedúrou, osvojte si bezpečnostné pokyny, ktoré vám boli dodané spolu s počítačom.

1. Káble a zostavu displeja umiestnite preč od sústavy podstavca.
2. Zarovnajzte závesy displeja s otvormi v podstavci počítača a zasuňte displej na miesto.
3. Zatvorte displej a prevrúťte počítač hornou stranou nadol.
4. Nasmerujte káble displeja, kábel dotykovej obrazovky a káble bezdrôtových rozhraní (WLAN, WWAN a WPAN). Upevnite káble pod každou zarážkou do

ich príslušných smerovacích kanálov, vrátane zarážok na zadnej strane sústavy podstavca.

5. V závislosti od kariet v konfigurácii počítača pripojte anténne káble k príslušnej karte:

Pre WWAN pozri [Opätovné vloženie karty WWAN](#).

Pre WPAN pozri [Opätovné osadenie karty WPAN \(UWB/BT\)](#).

Pre WLAN pozri [Opätovné inštalovanie karty WLAN/WiMax](#).

Nepoužité anténne káble umiestnite do držiakov káblov sústavy podstavca, ktoré sú vedľa zásuvky pre kartu.

6. Pripojte kábel displeja do zásuvky kábla displeja na systémovej doske.
7. Kábel dotykovej obrazovky pripojte ku konektoru dotykovej obrazovky na systémovej doske.
8. Zaskrutkujte dve skrutky M2,5 x 5 mm na závesoch.
9. Opätovne osad'te kryty závesu (pozri [Opätovné osadenie krytov závesu](#)).
10. Namontujte späť spodok sústavy podstavca (pozri [Opätovná montáž spodnej časti sústavy podstavca](#)).
11. Postupujte podľa krokov uvedených v časti [Keď ukončíte prácu s počítačom](#).

Demontáž rámu displeja (E6400 a M2400)

⚠ UPOZORNENIE: Skôr než začnete s nasledujúcou procedúrou, osvojte si bezpečnostné pokyny, ktoré vám boli dodané spolu s počítačom.

1. Dodržujte pokyny uvedené v časti [Pred začatím práce na počítači](#).
2. Demontujte spodnú časť sústavy podstavca (pozri [Demontáž spodnej časti sústavy podstavca](#)).
3. Odnímate kryty závesu (pozri [Odnímanie krytov závesu](#)).
4. Demontujte sústavu displeja (pozri [Demontáž zostavy displeja \(E6400 a M2400\)](#)).

🔧 OZNÁMENIE: Demontáž rámu z displeja si vyžaduje maximálnu opatrnosť, aby sa rám nepoškodil. Mimoriadnu pozornosť si vyžadujú rohy, najmä pri rámoch, ktoré sa používajú so zobrazovacími LED panelmi. Postupujte podľa očíslovaných šípok na nasledujúcom obrázku pre správnu postupnosť uvoľňovania západiek rámu.

5. Začnite v strede pravej strany rámu, potom rám vytlačte alebo odsuňte zo zobrazovacieho panela a nakoniec vytiahnutím rámu uvoľníte bočné západky rámu. Pozri šípky označené číslom „1“ na nasledujúcom obrázku.
6. Právý horný roh: vytlačením uvoľníte rohový západku rámu. Pozri šípku označenú číslom „2“ na nasledujúcom obrázku.
7. Ľavý horný roh: silno zatlačte, potom jemným vytiahnutím uvoľníte rohový západku rámu. Pozri šípky označené číslom „3“ na nasledujúcom obrázku.
8. Spodok rámu: zatlačte smerom k zobrazovaciemu panelu, začnite s pravou dolnou rohovou západkou, potom strednou dolnou západkou a nakoniec ľavou dolnou rohovou západkou. Pozri šípky označené číslami „4“ až „6“ na nasledujúcom obrázku.
9. Ľavá strana rámu: vytlačte alebo odsuňte rám zo stredu zobrazovacieho panela, potom vytiahnutím rámu uvoľníte bočné a rohové západky rámu. Pozri šípky označené číslom „7“ na nasledujúcom obrázku.
10. Vrch rámu: zatlačením smerom k zobrazovaciemu panelu uvoľníte západky navrchu rámu. Pozri šípky označené číslom „8“ na nasledujúcom obrázku.



11. Keď budú všetky západky uvoľnené, zdvihnite rám zo sústavy podstavca.

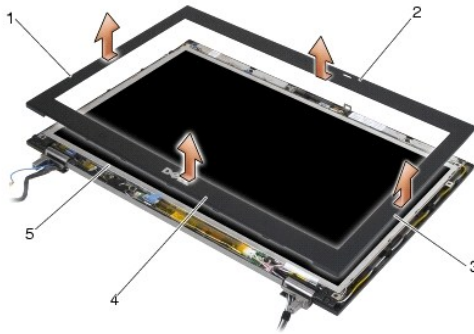

1	pravá strana rámu displeja	2	vrch rámu displeja
3	ľavá strana rámu displeja	4	spodok rámu displeja
5	zobrazovací panel		

Osadenie rámu displeja (E6400 a M2400)

⚠ UPOZORNENIE: Skôr než začnete s nasledujúcou procedúrou, osvojte si bezpečnostné pokyny, ktoré vám boli dodané spolu s počítačom.

1. Zarovnajtie háčik západky na zobrazovacom paneli s malým obdĺžnikovým otvorom na ráme displeja.

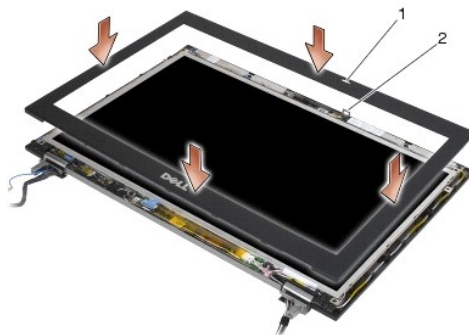

1	otvor na ráme displeja	2	háčik západky na zobrazovacom paneli
---	------------------------	---	--------------------------------------

2. Súčasným zatlačením na pravú a ľavú stranu rámu zacvaknite bočné západky rámu.

3. Súčasným vytiahnutím vrchu a spodku rámu zacvaknite horné a dolné západky rámu.
4. Jemným zacvaknutím rámu na svoje miesto ho pripevnite k zostave displeja.
5. Namontujte späť sústavu displeja (pozri [Opätovná montáž zostavy displeja \(E6400 a M2400\)](#)).
6. Opätovne osadte kryty závesu (pozri [Opätovné osadenie krytov závesu](#)).
7. Namontujte späť spodok sústavy podstavca (pozri [Opätovná montáž spodnej časti sústavy podstavca](#)).
8. Postupujte podľa krokov uvedených v časti [Keď ukončíte prácu s počítačom](#).

Demontáž rámu displeja (E6400 ATG)

⚠ UPOZORNENIE: Skôr než začnete s nasledujúcou procedúrou, osvojte si bezpečnostné pokyny, ktoré vám boli dodané spolu s počítačom.

1. Dodržujte pokyny uvedené v časti [Pred začatím práce na počítači](#).
2. Demontujte spodnú časť sústavy podstavca (pozri [Demontáž spodnej časti sústavy podstavca](#)).
3. Odnímate kryty závesu (pozri [Odnímanie krytov závesu](#)).
4. Demontujte sústavu displeja (pozri [Demontáž zostavy displeja \(E6400 ATG\)](#)).

🕒 OZNÁMENIE: Demontáž rámu z displeja si vyžaduje maximálnu opatrnosť, aby sa rám nepoškodil. Mimoriadnu pozornosť si vyžadujú rohy, najmä pri rámoch, ktoré sa používajú so zobrazovacími LED panelmi. Postupujte podľa očíslovaných šípok na nasledujúcom obrázku pre správnu postupnosť uvoľňovania západiek rámu.

5. Začnite v strede pravej strany rámu, potom rám vytlačte alebo odsuňte zo zobrazovacieho panela a nakoniec vytiahnutím rámu uvoľníte bočné západky rámu. Pozri šípky označené číslom „1“ na nasledujúcom obrázku.
6. Pravý horný roh: vytlačením uvoľníte rohové západku rámu. Pozri šípku označenú číslom „2“ na nasledujúcom obrázku.
7. Ľavý horný roh: silno zatlačte, potom jemným vytiahnutím uvoľníte rohové západku rámu. Pozri šípky označené číslom „3“ na nasledujúcom obrázku.
8. Spodok rámu: zatlačte smerom k zobrazovaciemu panelu, začnite s pravou dolnou rohovou západkou, potom strednou dolnou západkou a nakoniec ľavou dolnou rohovou západkou. Pozri šípky označené číslami „4“ až „6“ na nasledujúcom obrázku.
9. Ľavá strana rámu: vytlačte alebo odsuňte rám zo stredu zobrazovacieho panela, potom vytiahnutím rámu uvoľníte bočné a rohové západky rámu. Pozri šípky označené číslom „7“ na nasledujúcom obrázku.
10. Vrch rámu: zatlačením smerom k zobrazovaciemu panelu uvoľníte západky navrchu rámu. Pozri šípky označené číslom „8“ na nasledujúcom obrázku.

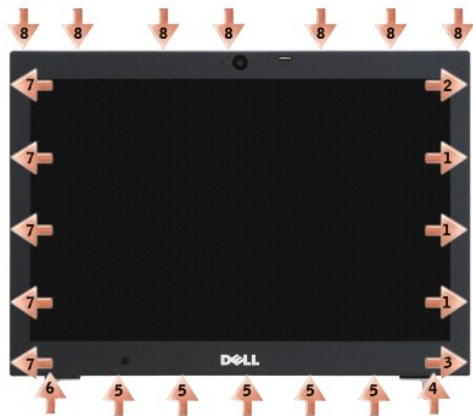

11. Keď budú všetky západky uvoľnené, zdvihnite rám zo sústavy podstavca.

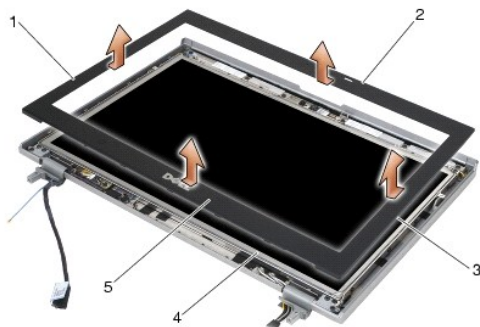

1	pravá strana rámu displeja	2	vrch rámu displeja
3	ľavá strana rámu displeja	4	zobrazovací panel
5	spodok rámu displeja		

Osadenie rámu displeja (E6400 ATG)

⚠ UPOZORNENIE: Skôr než začnete s nasledujúcou procedúrou, osvojte si bezpečnostné pokyny, ktoré vám boli dodané spolu s počítačom.

1. Zarovnajtie háčik západky na zobrazovacom paneli s malým obdĺžnikovým otvorom na ráme displeja.

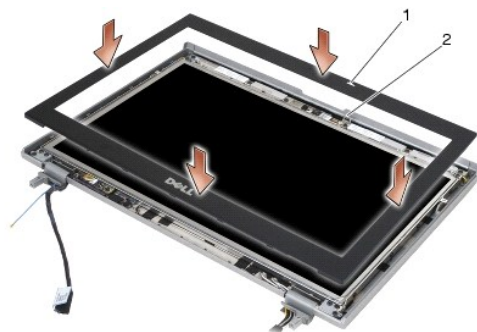

1	otvor na ráme displeja	2	háčik západky na zobrazovacom paneli
---	------------------------	---	--------------------------------------

2. Súčasným zatlačením na pravú a ľavú stranu rámu zacvaknite bočné západky rámu.
3. Súčasným vytiahnutím vrchu a spodku rámu zacvaknite horné a dolné západky rámu.
4. Jemným zacvaknutím rámu na svoje miesto ho pripevnite k zostave displeja.
5. Namontujte späť sústavu displeja (pozri [Opätovná montáž zostavy displeja \(E6400 ATG\)](#)).
6. Opätovne osadte kryty závesu (pozri [Opätovné osadenie krytov závesu](#)).
7. Namontujte späť spodok sústavy podstavca (pozri [Opätovná montáž spodnej časti sústavy podstavca](#)).
8. Postupujte podľa krokov uvedených v časti [Keď ukončíte prácu s počítačom](#).

Demontáž zobrazovacieho panela CCFL a konzol (E6400 a M2400)

⚠ UPOZORNENIE: Skôr než začnete s nasledujúcou procedúrou, osvojte si bezpečnostné pokyny, ktoré vám boli dodané spolu s počítačom.

1. Dodržujte pokyny uvedené v časti [Pred začatím práce na počítači](#).

2. Demontujte spodnú časť sústavy podstavca (pozri [Demontáž spodnej časti sústavy podstavca](#)).
3. Odnímte kryty závesu (pozri [Odnímanie krytov závesu](#)).
4. Demontujte sústavu displeja (pozri [Demontáž zostavy displeja \(E6400 a M2400\)](#)).
5. Demontujte rám displeja (pozri [Demontáž rámu displeja \(E6400 a M2400\)](#)).
6. Odskrutkujte štyri skrutky M2,5 x 5 mm zo zobrazovacieho panela.
7. Zobrazovací panel zdvihnite z krytu displeja a opatrne ho položte vodorovne na pracovnú plochu. Buďte opatrní, aby ste zabránili poškodeniu zobrazovacieho panela závesmi a káblami na kryte displeja.
8. Z meniča odpojte kábel podsvietenia meniča.



1	skrutky M2,5 x 5 mm (4)	2	zobrazovací panel
3	kryt displeja	4	kábel podsvietenia meniča

9. Odpojte kábel displeja. Stlačte uvoľňovacie úchytky, potom vytiahnite kábel z konektora.

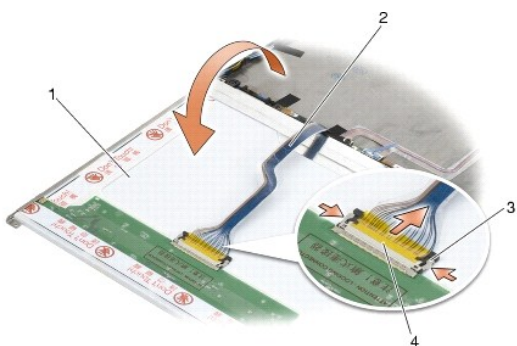

1	spodná strana zobrazovacieho panela	2	kábel displeja
3	uvoľňovacie úchytky konektora	4	zásuvka kábla displeja

10. Z pravej konzoly odskrutkujte štyri skrutky M2 x 3 mm a z ľavej konzoly štyri skrutky M2 x 3 mm.

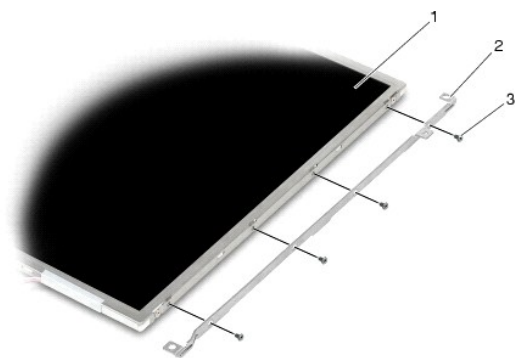

1	zobrazovací panel	2	konzoly (2)
3	Skrutky M2 x 5 mm (8)		

Demontáž zobrazovacieho panela CCFL a konzol (E6400 a M2400)

⚠ UPOZORNENIE: Skôr než začnete s nasledujúcou procedúrou, osvojte si bezpečnostné pokyny, ktoré vám boli dodané spolu s počítačom.

🔍 POZNÁMKA: Konzoly sú označené písmenami „L“ (left - ľavá) a „R“ (right - pravá).

1. Zaskrutkujte štyri skrutky M2 x 3 mm na pravej konzole a štyri skrutky M2 x 3 mm na ľavej konzole.
2. Umiestnite zobrazovací panel spodnou stranou nahor na pracovnú plochu pred kryt displeja.
3. Pripojte kábel podsvietenia k meniču.
4. Pripojte kábel displeja do zásuvky na zadnej strane zobrazovacieho panela.
5. Umiestnite zobrazovací panel do krytu displeja. Na zarovnanie každej konzoly použite zarovnávacie tyčky v kryte displeja.
6. Zaskrutkujte štyri skrutky M2,5 x 5 mm, ktoré pripevňujú zobrazovací panel ku krytu displeja
7. Namontujte späť rám displeja (pozri [Osadenie rámu displeja \(E6400 a M2400\)](#)).
8. Namontujte späť sústavu displeja (pozri [Opätovná montáž zostavy displeja \(E6400 a M2400\)](#)).
9. Opätovne osadte kryty závesu (pozri [Opätovné osadenie krytov závesu](#)).
10. Namontujte späť spodok sústavy podstavca (pozri [Opätovná montáž spodnej časti sústavy podstavca](#)).
11. Postupujte podľa krokov uvedených v časti [Keď ukončíte prácu s počítačom](#).

Demontáž zobrazovacieho LED panela a konzol (E6400 a M2400)

⚠ UPOZORNENIE: Skôr než začnete s nasledujúcou procedúrou, osvojte si bezpečnostné pokyny, ktoré vám boli dodané spolu s počítačom.

1. Dodržujte pokyny uvedené v časti [Pred začatím práce na počítači](#).
2. Demontujte spodnú časť sústavy podstavca (pozri [Demontáž spodnej časti sústavy podstavca](#)).
3. Odnímte kryty závesu (pozri [Odnímanie krytov závesu](#)).
4. Demontujte sústavu displeja (pozri [Demontáž zostavy displeja \(E6400 a M2400\)](#)).
5. Demontujte rám displeja (pozri [Demontáž rámu displeja \(E6400 a M2400\)](#)).

6. Odskrutkujte štyri skrutky M2,5 x 5 mm zo zobrazovacieho panela.

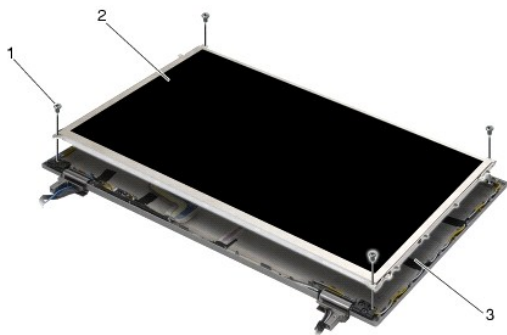

1	skrutky M2,5 x 5 mm (4)	2	zobrazovací panel
3	kryt displeja		

7. Zobrazovací panel zdvihnite z krytu displeja a opatrne ho položte vodorovne na pracovnú plochu. Buďte opatrní, aby ste zabránili poškodeniu zobrazovacieho panela závesmi a káblami na kryte displeja.

8. Na odpojenie kábla displeja použite vyťahovaciu zarážku.

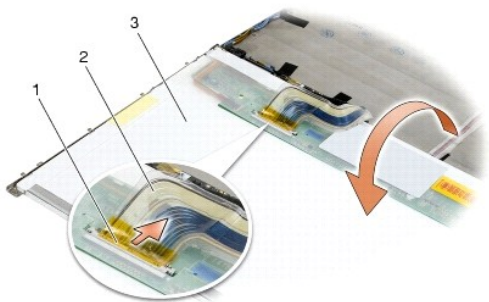

1	zásuvka kábla displeja	2	kábel displeja
3	spodná strana zobrazovacieho panela		

9. Odskrutkujte dve skrutky M2 x 3 mm z pravej konzoly a dve skrutky M2 x 3 mm z ľavej konzoly.

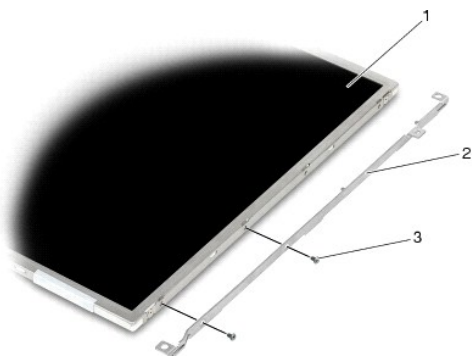

1	zobrazovací panel	2	konzoly (2)
3	skrutky M2 x 3 mm (4)		

Opätovné osadenie zobrazovacieho LED panela a konzol (E6400 a M2400)

⚠ UPOZORNENIE: Skôr než začnete s nasledujúcou procedúrou, osvojte si bezpečnostné pokyny, ktoré vám boli dodané spolu s počítačom.

🔍 POZNÁMKA: Konzoly sú označené písmenami „L“ (left - ľavá) a „R“ (right - pravá).

1. Zaskrutkujte dve skrutky M2 x 3 mm na pravej konzole a dve skrutky M2 x 3 mm na ľavej konzole.
2. Pripojte kábel displeja do zásuvky na zadnej strane zobrazovacieho panela.
3. Nasmerujte kábel displeja okolo drážky na kryte displeja a umiestnite zobrazovací panel na svoje miesto.
4. Zaskrutkujte štyri skrutky M2,5 x 5 mm, ktoré pripevňujú zobrazovací panel ku krytu displeja
5. Namontujte späť rám displeja (pozri [Osadenie rámu displeja \(E6400 a M2400\)](#)).
6. Namontujte späť sústavu displeja (pozri [Opätovná montáž zostavy displeja \(E6400 a M2400\)](#)).
7. Opätovne osadte kryty závesu (pozri [Opätovné osadenie krytov závesu](#)).
8. Namontujte späť spodok sústavy podstavca (pozri [Opätovná montáž spodnej časti sústavy podstavca](#)).
9. Postupujte podľa krokov uvedených v časti [Keď ukončíte prácu s počítačom](#).

Demontáž zobrazovacieho panela a konzol (E6400 ATG)

⚠ UPOZORNENIE: Skôr než začnete s nasledujúcou procedúrou, osvojte si bezpečnostné pokyny, ktoré vám boli dodané spolu s počítačom.

1. Dodržujte pokyny uvedené v časti [Pred začatím práce na počítači](#).
2. Demontujte spodnú časť sústavy podstavca (pozri [Demontáž spodnej časti sústavy podstavca](#)).
3. Odnímate kryty závesu (pozri [Odnímanie krytov závesu](#)).
4. Demontujte sústavu displeja (pozri [Demontáž zostavy displeja \(E6400 ATG\)](#)).
5. Demontujte rám displeja (pozri [Demontáž rámu displeja \(E6400 ATG\)](#)).
6. Odskrutkujte štyri skrutky M2,5 x 5 mm zo zobrazovacieho panela.

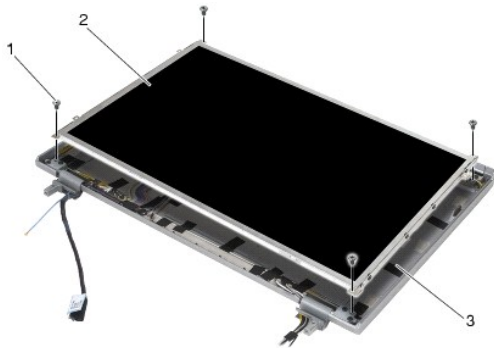

1	skrutky M2,5 x 5 mm (4)	2	zobrazovací panel
3	kryt displeja		

7. Zobrazovací panel zdvihnite z krytu displeja a položte ho vodorovne na pracovnú plochu.

🔍 OZNÁMENIE: Zobrazovacie panely dotykovej obrazovky obsahujú druhý kábel (kábel dotykovej obrazovky) na pripojenie zobrazovacieho panela dotykovej obrazovky. Pri zobrazovacích paneloch nedotykovej obrazovky nechajte kábel dotykovej obrazovky prilepený ku krytu displeja.

8. Odpojte kábel displeja. Stlačte uvoľňovacie úchytky, potom vytiahnite kábel z konektora.

9. Pri zobrazovacích paneloch dotykovej obrazovky odpojte kábel dotykovej obrazovky.

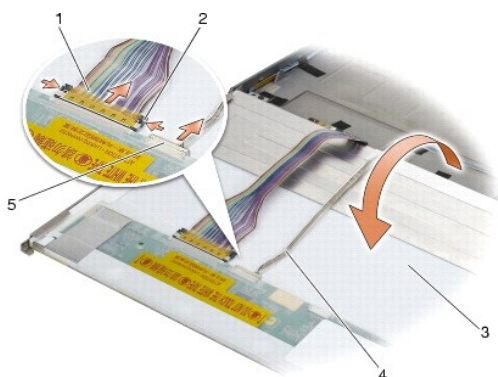

1	kábel displeja	2	uvolňovacie úchytky zásuvky displeja
3	spodná strana zobrazovacieho panela	4	kábel dotykovej obrazovky (iba zobrazovacie panely dotykovej obrazovky)
5	zásuvka kábla dotykovej obrazovky (iba zobrazovacie panely dotykovej obrazovky)		

10. Odskrutkujte štyri skrutky M2 x 3 mm z pravej konzoly a štyri skrutky M2 x 3 mm z ľavej konzoly.

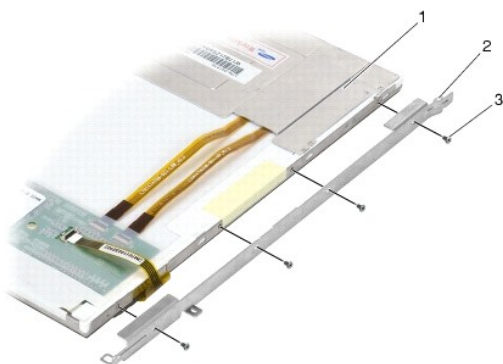

1	zobrazovací panel	2	konzola
3	Skrutky M2 x 5 mm (8)		

Opätovné osadenie zobrazovacieho panela a konzol (E6400 ATG)

UPOZORNENIE: Skôr než začnete s nasledujúcou procedúrou, osvojte si bezpečnostné pokyny, ktoré vám boli dodané spolu s počítačom.

OZNÁMENIE: Na zobrazovacích paneloch dotykovej obrazovky buďte pri inštalácii konzol opatrní. Je tam kábel, ktorý je ovinutý okolo zobrazovacieho panelu dotykovej obrazovky a konzola je nainštalovaná navrchu kábla.

POZNÁMKA: Konzoly sú označené písmenami „L“ (left - ľavá) a „R“ (right - pravá).

1. Zaskrutkujte štyri skrutky M2 x 3 mm na pravej konzole zobrazovacieho panela a štyri skrutky M2 x 3 mm na ľavej konzole zobrazovacieho panela.
2. Umiestnite zobrazovací panel spodnou stranou nahor na pracovnú plochu pred kryt displeja.
3. Pripojte kábel displeja do zásuvky na zadnej strane zobrazovacieho panela.
4. Pri paneloch dotykovej obrazovky pripojte kábel dotykovej obrazovky ku konektoru na zadnej strane zobrazovacieho panela.
5. Umiestnite zobrazovací panel do krytu displeja. Na zarovnanie každej konzoly použite zarovnávacie tyčky v kryte displeja.
6. Zaskrutkujte štyri skrutky M2,5 x 5 mm, ktoré pripevňujú zobrazovací panel ku krytu displeja.

7. Namontujte späť rám displeja (pozri [Osadenie rámu displeja \(E6400 ATG\)](#)).
8. Namontujte späť sústavu displeja (pozri [Opätovná montáž zostavy displeja \(E6400 ATG\)](#)).
9. Opätovne osadte kryty závesu (pozri [Opätovné osadenie krytov závesu](#)).
10. Namontujte späť spodok sústavy podstavca (pozri [Opätovná montáž spodnej časti sústavy podstavca](#)).
11. Postupujte podľa krokov uvedených v časti [Keď ukončíte prácu s počítačom](#).

Demontáž meniča displeja (E6400 a M2400)

⚠ UPOZORNENIE: Skôr než začnete s nasledujúcou procedúrou, osvojte si bezpečnostné pokyny, ktoré vám boli dodané spolu s počítačom.

1. Dodržujte pokyny uvedené v časti [Skôr než začnete pracovať s počítačom](#).
2. Demontujte spodnú časť sústavy podstavca (pozri [Demontáž spodnej časti sústavy podstavca](#)).
3. Odnímate kryty závesu (pozri [Odnímanie krytov závesu](#)).
4. Demontujte sústavu displeja (pozri [Demontáž zostavy displeja \(E6400 a M2400\)](#)).
5. Demontujte rám displeja (pozri [Demontáž rámu displeja \(E6400 a M2400\)](#)).
6. Odskrutkujte dve skrutky M2 x 3 mm z meniča displeja.
7. Odpojte dve zásuvky meniča displeja.
8. Zdvihnite menič displeja z krytu displeja.

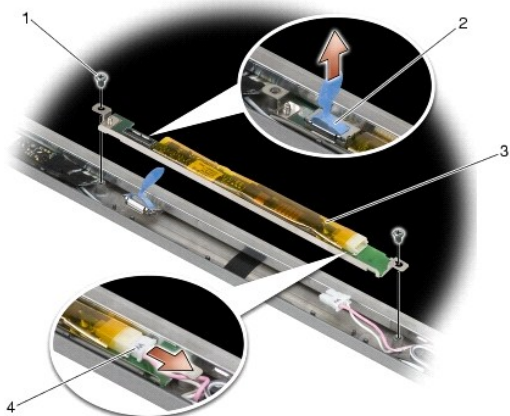

1	skrutky M2 x 3 mm (2)	2	zásuvka meniča displeja
3	menič displeja	4	zásuvka meniča displeja

Opätovné osadenie meniča displeja (E6400 a M2400)

⚠ UPOZORNENIE: Skôr než začnete s nasledujúcou procedúrou, osvojte si bezpečnostné pokyny, ktoré vám boli dodané spolu s počítačom.

1. Pripojte dve svorky meniča displeja k meniču displeja.
2. Odskrutkujte dve skrutky M2 x 3 mm, ktoré pripevňujú menič displeja.
3. Namontujte späť rám displeja (pozri [Osadenie rámu displeja \(E6400 a M2400\)](#)).

- Namontujte späť sústavu displeja (pozri [Opätovná montáž zostavy displeja \(E6400 a M2400\)](#)).
- Opätovne osadte kryty závesu (pozri [Opätovné osadenie krytov závesu](#)).
- Namontujte späť spodok sústavy podstavca (pozri [Opätovná montáž spodnej časti sústavy podstavca](#)).
- Postupujte podľa krokov uvedených v časti [Keď ukončíte prácu s počítačom](#).

Odnímanie závesov displeja (E6400 a M2400)

UPOZORNENIE: Skôr než začnete s nasledujúcou procedúrou, osvojte si bezpečnostné pokyny, ktoré vám boli dodané spolu s počítačom.

POZNÁMKA: Panely závesu displeja sú označené písmenami „L“ (left - ľavý) a „R“ (right - pravý).

- Dodržujte pokyny uvedené v časti [Skôr než začnete pracovať s počítačom](#).
- Demontujte spodnú časť sústavy podstavca (pozri [Demontáž spodnej časti sústavy podstavca](#)).
- Odnímate kryty závesu (pozri [Odnímanie krytov závesu](#)).
- Demontujte sústavu displeja (pozri [Demontáž zostavy displeja \(E6400 a M2400\)](#)).
- Demontujte rám displeja (pozri [Demontáž rámu displeja \(E6400 a M2400\)](#)).
- Demontujte zobrazovací panel (pozri [Demontáž zobrazovacieho panela CCFL a konzol \(E6400 a M2400\)](#) alebo [Demontáž zobrazovacieho LED panela a konzol \(E6400 a M2400\)](#)).
- Odskrutkujte dve skrutky M2,5 x 5 mm z pravého závesu a dve skrutky M2,5 x 5 mm z ľavého závesu.
- Vyvlečte káble z každého závesu a odnίmte záves.

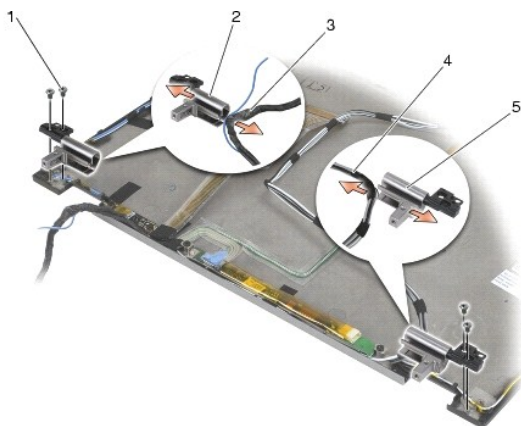

1	skrutky M2,5 x 5 mm (4)	2	ľavý záves
3	káble v ľavom závese	4	káble v pravom závese
5	pravý záves		

Opätovné osadenie závesov displeja (E6400 a M2400)

UPOZORNENIE: Skôr než začnete s nasledujúcou procedúrou, osvojte si bezpečnostné pokyny, ktoré vám boli dodané spolu s počítačom.

POZNÁMKA: Panely závesu displeja sú označené písmenami „L“ (left - ľavý) a „R“ (right - pravý).

- Navlečte káble do každého závesu, potom zasuňte záves na kryt displeja. Na umiestnenie všetkých závesov použite zarovnávacíe kolíky na kryte displeja.

- Zaskrutkujte dve skrutky M2,5 x 5 mm na pravom závese a dve skrutky M2,5 x 5 mm na ľavom závese.
- Namontujte späť zobrazovací panel (pozri [Demontáž zobrazovacieho panela CCFL a konzol \(E6400 a M2400\)](#)) alebo [Opätovné osadenie zobrazovacieho LED panela a konzol \(E6400 a M2400\)](#).
- Namontujte späť rám displeja (pozri [Osadenie rámu displeja \(E6400 a M2400\)](#)).
- Namontujte späť sústavu displeja (pozri [Opätovná montáž zostavy displeja \(E6400 a M2400\)](#)).
- Opätovne osadte kryty závesu (pozri [Opätovné osadenie krytov závesu](#)).
- Namontujte späť spodok sústavy podstavca (pozri [Opätovná montáž spodnej časti sústavy podstavca](#)).
- Postupujte podľa krokov uvedených v časti [Keď ukončíte prácu s počítačom](#).

Demontáž závesov displeja (E6400 ATG)

⚠ UPOZORNENIE: Skôr než začnete s nasledujúcou procedúrou, osvojte si bezpečnostné pokyny, ktoré vám boli dodané spolu s počítačom.

- Dodržiňte pokyny uvedené v časti [Skôr než začnete pracovať s počítačom](#).
- Demontujte spodnú časť sústavy podstavca (pozri [Demontáž spodnej časti sústavy podstavca](#)).
- Odnímate kryty závesu (pozri [Odnímanie krytov závesu](#)).
- Demontujte sústavu displeja (pozri [Demontáž zostavy displeja \(E6400 ATG\)](#)).
- Demontujte rám displeja (pozri [Demontáž rámu displeja \(E6400 ATG\)](#)).
- Demontujte zobrazovací panel (pozri [Demontáž zobrazovacieho panela a konzol \(E6400 ATG\)](#)).
- Odskrutkujte dve skrutky M2,5 x 5 mm z pravého závesu a dve skrutky M2,5 x 5 mm z ľavého závesu.
- Vyvlečte káble z každého závesu a odnímate záves.

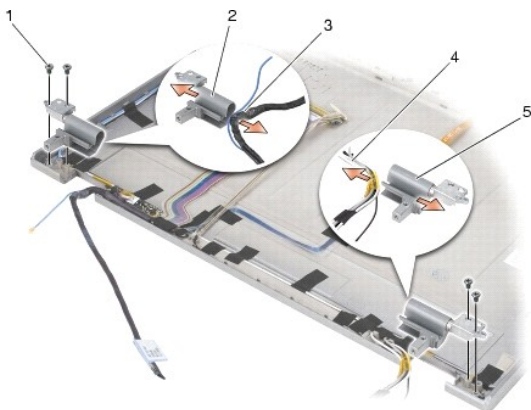

1	skrutka M2,5 x 5 mm (4)	2	ľavý záves
3	káble v ľavom závese	4	káble v pravom závese
5	pravý záves		

Opätovné osadenie závesov displeja (E6400 ATG)

⚠ UPOZORNENIE: Skôr než začnete s nasledujúcou procedúrou, osvojte si bezpečnostné pokyny, ktoré vám boli dodané spolu s počítačom.

🔍 POZNÁMKA: Panely závesu displeja sú označené písmenami „L“ (left - ľavý) a „R“ (right - pravý).

1. Navlečte káble do každého závesu, potom zasuňte záves na kryt displeja. Na umiestnenie všetkých závesov použite zarovnávacie kolíky na kryte displeja.
2. Zaskrutkujte dve skrutky M2,5 x 5 mm na pravom závese a dve skrutky M2,5 x 5 mm na ľavom závese.
3. Namontujte späť zobrazovací panel (pozri [Opätovné osadenie zobrazovacieho panela a konzol \(E6400 ATG\)](#)).
4. Namontujte späť rám displeja (pozri [Osadenie rámu displeja \(E6400 ATG\)](#)).
5. Namontujte späť sústavu displeja (pozri [Opätovná montáž zostavy displeja \(E6400 ATG\)](#)).
6. Opätovne osadte kryty závesu (pozri [Opätovné osadenie krytov závesu](#)).
7. Namontujte späť spodok sústavy podstavca (pozri [Opätovná montáž spodnej časti sústavy podstavca](#)).
8. Postupujte podľa krokov uvedených v časti [Keď ukončíte prácu s počítačom](#).

Demontáž dosky mikrofónu

⚠ UPOZORNENIE: Skôr než začnete s nasledujúcou procedúrou, osvojte si bezpečnostné pokyny, ktoré vám boli dodané spolu s počítačom.

1. Dodržujte pokyny uvedené v časti [Pred začatím práce na počítači](#).
2. Demontujte spodnú časť sústavy podstavca (pozri [Demontáž spodnej časti sústavy podstavca](#)).
3. Odnímate kryty závesu (pozri [Odnímanie krytov závesu](#)).
4. Demontujte zostavu displeja (pozri [Demontáž zostavy displeja \(E6400 a M2400\)](#) alebo [Demontáž zostavy displeja \(E6400 ATG\)](#)).
5. Demontujte rám displeja (pozri [Demontáž rámu displeja \(E6400 a M2400\)](#) alebo [Demontáž rámu displeja \(E6400 ATG\)](#)).
6. Zdvihnite malú páčku konektora na kábli mikrofónu.
7. Uvoľnite skrutku so zapustenou hlavou, opatrne zdvihnite dosku mikrofónu zošíkma a odpojte kábel mikrofónu.

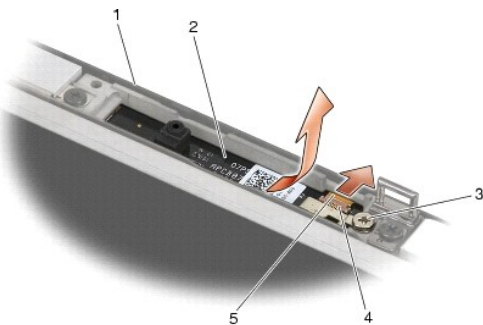

1	kryt displeja	2	doska mikrofónu
3	skrutka so zapustenou hlavou	4	páčka konektora
5	kábel mikrofónu		

Opätovné osadenie dosky mikrofónu

⚠ UPOZORNENIE: Skôr než začnete s nasledujúcou procedúrou, osvojte si bezpečnostné pokyny, ktoré vám boli dodané spolu s počítačom.

1. Zasuňte konektor kábla mikrofónu do konektora na doske mikrofónu.
2. Zatvorte páčku na konektore dosky mikrofónu.

3. Dosku mikrofónu nasmerujte dnu a zarovnajte ju s drážkou na kryte displeja.

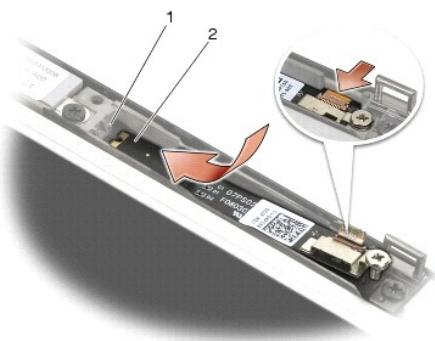

1	drážka na kryte displeja	2	doska mikrofónu
---	--------------------------	---	-----------------

4. Utiahnite skrutku M2 x 3 mm, ktorá pripevňuje dosku mikrofónu ku krytu displeja.
5. Namontujte späť rám displeja (pozri [Osadenie rámu displeja \(E6400 a M2400\)](#) alebo [Osadenie rámu displeja \(E6400 ATG\)](#)).
6. Namontujte späť zostavu displeja (pozri [Opätovná montáž zostavy displeja \(E6400 a M2400\)](#) alebo [Osadenie rámu displeja \(E6400 ATG\)](#)).
7. Opätovne osadte kryty závesu (pozri [Opätovné osadenie krytov závesu](#)).
8. Namontujte späť spodok sústavy podstavca (pozri [Opätovná montáž spodnej časti sústavy podstavca](#)).
9. Postupujte podľa krokov uvedených v časti [Keď ukončíte prácu s počítačom](#).

Odpojenie sústavy kamery a mikrofónu

⚠ UPOZORNENIE: Skôr než začnete s nasledujúcou procedúrou, osvojte si bezpečnostné pokyny, ktoré vám boli dodané spolu s počítačom.

1. Dodržujte pokyny uvedené v časti [Pred začatím práce na počítači](#).
2. Demontujte spodnú časť sústavy podstavca (pozri [Demontáž spodnej časti sústavy podstavca](#)).
3. Odnímte kryty závesu (pozri [Odnímanie krytov závesu](#)).
4. Demontujte zostavu displeja (pozri [Demontáž zostavy displeja \(E6400 a M2400\)](#) alebo [Demontáž zostavy displeja \(E6400 ATG\)](#)).
5. Demontujte rám displeja (pozri [Demontáž rámu displeja \(E6400 a M2400\)](#) alebo [Demontáž rámu displeja \(E6400 ATG\)](#)).
6. Zdvihnite malú páčku konektora na kábli kamery a mikrofónu.
7. Uvoľnite skrutku so zapustenou hlavou, opatrne zdvihnite zostavu kamery a mikrofónu zošikma a odpojte kábel kamery a mikrofónu.

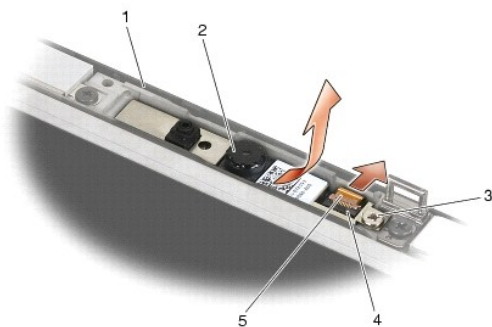

1	kryt displeja	2	zostava kamery a mikrofónu
3	skrutka so zapustenou hlavou	4	páčka konektora
5	kábel kamery a mikrofónu		

Inštalácia sústavy kamery a mikrofónu

⚠ UPOZORNENIE: Skôr než začnete s nasledujúcou procedúrou, osvojte si bezpečnostné pokyny, ktoré vám boli dodané spolu s počítačom.

1. Zasuňte konektor kábla kamery a mikrofónu do konektora na zostave kamery a mikrofónu.
2. Zatvorte páčku na konektore zostavy kamery a mikrofónu.
3. Nasmerujte a zarovnajte zostavu kamery a mikrofónu s drážkou na kryte displeja.

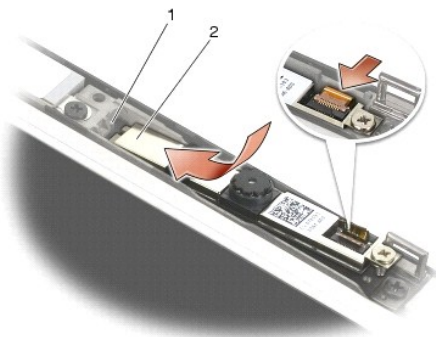

1	zostava kamery a mikrofónu	2	drážka na kryte displeja
---	----------------------------	---	--------------------------

4. Uťahnite skrutku M2 x 3 mm, ktorá pripevňuje zostavu kamery a mikrofónu ku krytu displeja.
5. Namontujte späť rám displeja (pozri [Osadenie rámu displeja \(E6400 a M2400\)](#) alebo [Osadenie rámu displeja \(E6400 ATG\)](#)).
6. Namontujte späť zostavu displeja (pozri [Opätovná montáž zostavy displeja \(E6400 a M2400\)](#) alebo [Osadenie rámu displeja \(E6400 ATG\)](#)).
7. Opätovne osadte kryty závesu (pozri [Opätovné osadenie krytov závesu](#)).
8. Namontujte späť spodok sústavy podstavca (pozri [Opätovná montáž spodnej časti sústavy podstavca](#)).
9. Postupujte podľa krokov uvedených v časti [Keď ukončíte prácu s počítačom](#).

Demontáž zostavy háčika západky

⚠ UPOZORNENIE: Skôr než začnete s nasledujúcou procedúrou, osvojte si bezpečnostné pokyny, ktoré vám boli dodané spolu s počítačom.

1. Dodržujte pokyny uvedené v časti [Pred začatím práce na počítači](#).
2. Demontujte spodnú časť sústavy podstavca (pozri [Demontáž spodnej časti sústavy podstavca](#)).
3. Odnímate kryty závesu (pozri [Odnímanie krytov závesu](#)).
4. Demontujte zostavu displeja (pozri [Demontáž zostavy displeja \(E6400 a M2400\)](#) alebo [Demontáž zostavy displeja \(E6400 ATG\)](#)).
5. Demontujte rám displeja (pozri [Demontáž rámu displeja \(E6400 a M2400\)](#) alebo [Demontáž rámu displeja \(E6400 ATG\)](#)).
6. Odskrutkujte skrutku M2,5 x 5 mm a nasmerujte zostavu háčika západky von z krytu displeja.

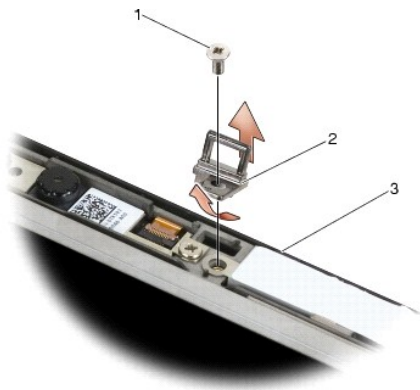

1	skrutka M 2,5 x 5 mm	2	zostava háčika západky
3	kryt displeja		

Opätovné osadenie zostavy háčika západky

⚠ UPOZORNENIE: Skôr než začnete s nasledujúcou procedúrou, osvojte si bezpečnostné pokyny, ktoré vám boli dodané spolu s počítačom.

1. Nasmerujte háčik západky do krytu displeja.
2. Zaskrutkujte skrutku M2,5 x 5mm, ktorá pripevňuje zostavu háčika západky ku krytu displeja.
3. Namontujte späť rám displeja (pozri [Osadenie rámu displeja \(E6400 a M2400\)](#) alebo [Osadenie rámu displeja \(E6400 ATG\)](#)).
4. Namontujte späť zostavu displeja (pozri [Opätovná montáž zostavy displeja \(E6400 a M2400\)](#) alebo [Opätovná montáž zostavy displeja \(E6400 ATG\)](#)).
5. Opätovne osadte kryty závesu (pozri [Opätovné osadenie krytov závesu](#)).
6. Namontujte späť spodok sústavy podstavca (pozri [Opätovná montáž spodnej časti sústavy podstavca](#)).
7. Postupujte podľa krokov uvedených v časti [Keď ukončíte prácu s počítačom](#).

Demontáž krytu displeja

⚠ UPOZORNENIE: Skôr než začnete s nasledujúcou procedúrou, osvojte si bezpečnostné pokyny, ktoré vám boli dodané spolu s počítačom.

1. Dodržujte pokyny uvedené v časti [Pred začatím práce na počítači](#).
2. Demontujte spodnú časť sústavy podstavca (pozri [Demontáž spodnej časti sústavy podstavca](#)).
3. Odnímte kryty závesu (pozri [Odnímanie krytov závesu](#)).
4. Demontujte zostavu displeja (pozri [Demontáž zostavy displeja \(E6400 a M2400\)](#) alebo [Demontáž zostavy displeja \(E6400 ATG\)](#)).
5. Demontujte rám displeja (pozri [Demontáž rámu displeja \(E6400 a M2400\)](#) alebo [Demontáž rámu displeja \(E6400 ATG\)](#)).

🔧 POZNÁMKA: V ďalšom kroku nie je potrebné demontovať konzoly zo zobrazovacích panelov.

6. Demontujte zobrazovací panel z krytu displeja (pozri [Demontáž zobrazovacieho panela CCFL a konzol \(E6400 a M2400\)](#), [Demontáž zobrazovacieho LED panela a konzol \(E6400 a M2400\)](#) alebo [Demontáž zobrazovacieho panela a konzol \(E6400 ATG\)](#)).

Opätovné osadenie krytu displeja

 **UPOZORNENIE:** Skôr než začnete s nasledujúcou procedúrou, osvojte si bezpečnostné pokyny, ktoré vám boli dodané spolu s počítačom.

1. Odlepte pásku z káblov, ktoré sú prilepené ku krytu displeja.
2. Namontujte späť zobrazovací panel (pozri [Demontáž zobrazovacieho panela CCFL a konzol \(E6400 a M2400\)](#), [Opätovné osadenie zobrazovacieho LED panela a konzol \(E6400 a M2400\)](#) alebo [Opätovné osadenie zobrazovacieho panela a konzol \(E6400 ATG\)](#)).
3. Namontujte späť rám displeja (pozri [Osadenie rámu displeja \(E6400 a M2400\)](#) alebo [Osadenie rámu displeja \(E6400 ATG\)](#)).
4. Namontujte späť zostavu displeja (pozri [Opätovná montáž zostavy displeja \(E6400 a M2400\)](#) alebo [Opätovná montáž zostavy displeja \(E6400 ATG\)](#)).
5. Opätovne osadte kryty závesu (pozri [Opätovné osadenie krytov závesu](#)).
6. Namontujte späť spodok sústavy podstavca (pozri [Opätovná montáž spodnej časti sústavy podstavca](#)).
7. Postupujte podľa krokov uvedených v časti [Keď ukončíte prácu s počítačom](#).

[Späť na stránku Obsah](#)

Ventilátor

Dell™ Latitude™ E6400 a E6400 ATG a Mobile Workstation Precision™ M2400 Servisná príručka

- [Odnímanie ventilátora](#)
- [Inštalácia ventilátora](#)

Odnímanie ventilátora

⚠ UPOZORNENIE: Skôr než začnete s nasledujúcou procedúrou, osvojte si bezpečnostné pokyny, ktoré vám boli dodané spolu s počítačom.

1. Dodržujte pokyny uvedené v časti [Pred začatím práce na počítači](#).
2. Demontujte spodnú časť sústavy podstavca (pozri [Demontáž spodnej časti sústavy podstavca](#)).
3. Odskrutkujte dve skrutky M 2,5 x 5 mm, ktoré pripevňujú ventilátor k zostave chladiča procesora.
4. Odpojte kábel ventilátora od systémovej dosky.
5. Ventilátor zdvihnite v 45-stupňovom uhle a demontujte ho odtiahnutím od klapky na zostave chladiča procesora.

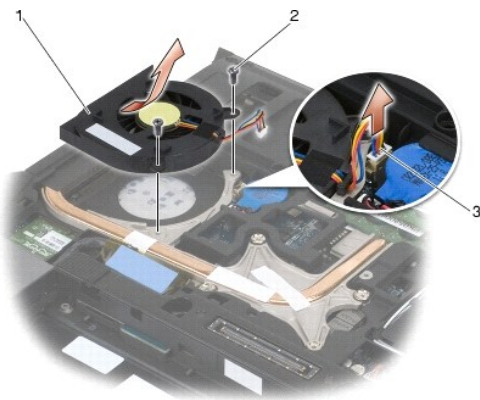

1	ventilátor	2	skrutky M2,5 x 5 mm (2)
3	kábel ventilátora		

Inštalácia ventilátora

⚠ UPOZORNENIE: Skôr než začnete s nasledujúcou procedúrou, osvojte si bezpečnostné pokyny, ktoré vám boli dodané spolu s počítačom.

1. Zdvihnite klapku na zostave chladiča procesora a zošíkma vložte ventilátor.
2. Zarovnajzte skrutkové otvory vo ventilátore so skrutkovými otvormi v zostave chladiča procesora.
3. Zaskrutkujte dve skrutky M 2,5 x 5 mm, aby ste pripevnili ventilátor k zostave chladiča procesora.
4. Pripojte kábel ventilátora k systémovej doske.
5. Namontujte späť spodok sústavy podstavca (pozri [Demontáž spodnej časti sústavy podstavca](#)).
6. Postupujte podľa krokov uvedených v časti [Keď ukončíte prácu s počítačom](#).

[Späť na stránku Obsah](#)

FCM

Dell™ Latitude™ E6400 a E6400 ATG a Mobile Workstation Precision™ M2400 Servisná príručka

- [Demontáž FCM zo zásuvky WWAN/FCM](#)
- [Demontáž FCM zo zásuvky WPAN/UWB/FCM](#)
- [Opätovné osadenie FCM](#)

UPOZORNENIE: Skôr ako začnete s ktorýmkoľvek postupom v tejto časti, osvojte si bezpečnostné pokyny, ktoré boli dodané s vaším počítačom.

Modul FCM je známy aj ako Intel® Turbo Memory a Intel Flash Cache Logic Chip Mini-card. FCM môžete inštalovať buď do konektora karty WWAN/FCM alebo konektora karty WPAN/UWB/FCM Card.

POZNÁMKA: Tento modul je kompatibilný iba s operačným systémom Microsoft® Windows Vista®.

Demontáž FCM zo zásuvky WWAN/FCM

1. Postupujte podľa krokov uvedených v časti [Pred začatím práce na počítači](#).
2. Demontujte spodnú časť sústavy podstavca (pozri [Demontáž spodnej časti sústavy podstavca](#)).
3. Odskrutkujte skrutku M2 x 3 mm. FCM sa vysúva pod 45-stupňovým uhlom.
4. Vysuňte FCM z konektora karty na systémovej doske.

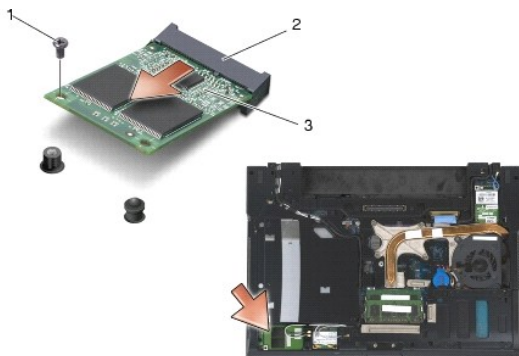

1	skrutka M2 x 3 mm	2	konektor karty
3	FCM		

Demontáž FCM zo zásuvky WPAN/UWB/FCM

1. Postupujte podľa krokov uvedených v časti [Skôr než začnete pracovať s počítačom](#).
2. Demontujte spodnú časť sústavy podstavca (pozri [Demontáž spodnej časti sústavy podstavca](#)).
3. Odskrutkujte skrutku M2,5 x 5 mm z ľavého krytu závesu a zasuňte ju dopredu a zdvihnutím ju demontujte.
4. Odskrutkujte skrutku M2 x 3 mm. FCM sa vysúva pod 45-stupňovým uhlom.
5. Vysuňte FCM konektora karty na systémovej doske.

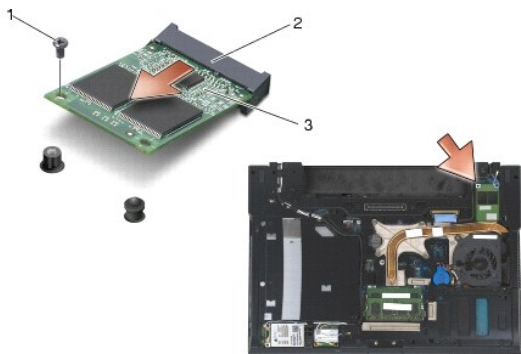

1	skrutka M2 x 3 mm	2	konektor karty
3	FCM		

Opätovné osadenie FCM

- **OZNÁMENIE:** Pri inštalácii tohto modulu zaistite, aby káble antény neboli pod kartou. Káble antény umiestnite do držiaka vedľa modulu. Inštalácia modulu navrch týchto káblov antény môže poškodiť počítač.
- **OZNÁMENIE:** Konektory sú označené, aby sa zabezpečila správna inštalácia. Ak pocítite odpor, overte prípojky na module a konektory na systémovej doske a modul znovu zarovnajzte.
- **OZNÁMENIE:** FCM možno inštalovať do konektora karty WWAN/FCM alebo konektora karty WPAN/UWB/FCM. Použite ktorýkoľvek dostupný konektor karty. Ak sú dostupné obidva, použite konektor karty WWAN/FCM, ktorý je prístupnejší.

1. Zasuňte FCM do konektora karty na systémovej doske.
2. FCM zatlačte a podržte ju na svojom mieste.
3. Nainštalujte skrutku M2 x 3 mm.
4. Pripevnite bezdrôtové káble:
 - Ak FCM inštalujete do zásuvky WWAN/FCM, umiestnite sivý/čierny anténny kábel do držiaka vedľa modulu.

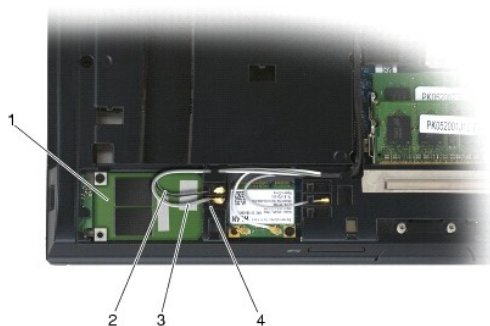

1	FCM	2	sivý/čierny anténny kábel
3	sivý/biely anténny kábel	4	držiak vedľa modulu

Ak FCM inštalujete do zásuvky WPAN/UWB/FCM, umiestnite modrý anténny kábel do držiaka vedľa modulu.

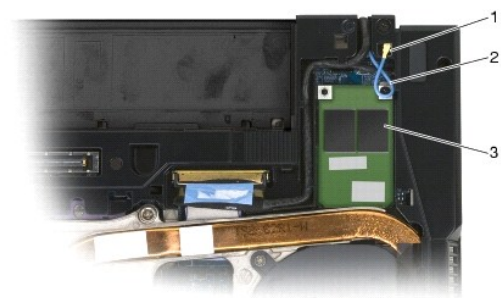

1	držiak vedľa modulu	2	modrý anténny kábel
3	FCM		

5. Namontujte späť spodok sústavy podstavca (pozri [Opätovná montáž spodnej časti sústavy podstavca](#)).
6. Postupujte podľa krokov uvedených v časti [Keď ukončíte prácu s počítačom](#).

[Späť na stránku Obsah](#)

[Späť na stránku Obsah](#)

Pevný disk

Dell™ Latitude™ E6400 a E6400 ATG a Mobile Workstation Precision™ M2400 Servisná príručka

- [Vybratie pevného disku](#)
- [Opätovné vloženie pevného disku](#)
- [Odpojenie 1,8" pevného disku \(E6400 ATG\)](#)
- [Pripojenie 1,8" pevného disku \(E6400 ATG\)](#)
- [Odpojenie modulárneho pevného disku](#)
- [Opätovné vkladanie modulárneho pevného disku](#)

POZNÁMKA: Spoločnosť Dell neručí za kompatibilitu, ani neposkytuje podporu pre pevné disky získané z iných zdrojov, než od spoločnosti Dell.

Vybratie pevného disku

UPOZORNENIE: Skôr ako začnete s ktorýmkoľvek postupom v tejto časti, osvojte si bezpečnostné pokyny, ktoré boli dodané s vaším počítačom.

UPOZORNENIE: *Ne*dotýkajte sa kovového krytu pevného disku počas demontáže pevného disku z počítača, pokiaľ je kryt horúci.

OZNÁMENIE: Skôr než odpojíte pevný disk, vypnite počítač - zabránite tak strate údajov. Neodpájajte pevný disk, ak je počítač zapnutý alebo je v režime spánku.

OZNÁMENIE: Pevné disky sú mimoriadne krehké. Počas manipulácie s pevným diskom buďte opatrní.

1. Postupujte podľa krokov uvedených v časti [Pred začatím práce na počítači](#).
2. Zatvorte displej a prevrúťte počítač hornou stranou nadol.
3. Odskrutkujte dve skrutky M3 x 3 mm.
4. Vysuňte pevný disk zo sústavy podstavca.

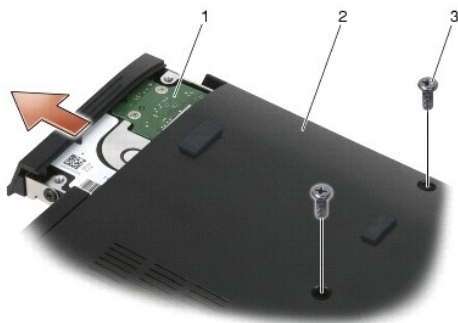

1	pevný disk	2	spodná časť sústavy podstavca
3	skrutky M3 x 3 mm (2)		

5. Odskrutkujte skrutku M3 x 3 mm na paneli pevného disku.
6. Demontujte panel pevného disku.

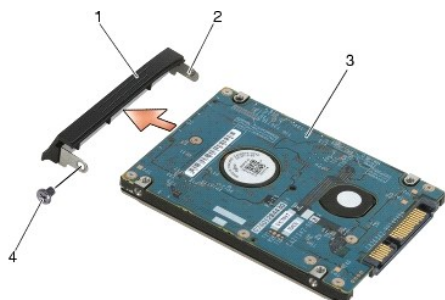

1	panel pevného disku	2	kolík na konzole panela
3	pevný disk	4	skrutka M3 x 3 mm

Opätovné vloženie pevného disku

UPOZORNENIE: Skôr ako začnete s ktorýmkoľvek postupom v tejto časti, osvojte si bezpečnostné pokyny, ktoré boli dodané s vaším počítačom.

OZNÁMENIE: Pevné disky sú mimoriadne krehké. Počas manipulácie s pevným diskom buďte opatrní.

OZNÁMENIE: Pevným a rovnomerným tlakom zasuňte pevný disk na miesto. Nadmerná sila môže spôsobiť poškodenie zásuvky.

1. Pevný disk držte štítkom smerom nadol.
2. Umiestnite kolík na jeden koniec panelu do otvoru na pevnom disku.
3. Na druhom konci panelu zaskrutkujte skrutku M3 x 3 mm, ktorá pripevňuje panel pevného disku k pevnému disku.
4. Pevný disk zasuňte do šachty preň určenej.
5. Zaskrutkujte dve skrutky M3 x 3 mm, ktoré pripevňujú pevný disk k sústave podstavca.
6. Postupujte podľa krokov uvedených v časti [Keď ukončíte prácu s počítačom](#).
7. Podľa potreby nainštalujte do počítača operačný systém, ovládače a pomôcky. Ďalšie informácie nájdete v *Inštaláčnej a stručnej referenčnej príručke, ktorá bola dodaná s počítačom, alebo na adrese support.dell.com.*

Odpojenie 1,8" pevného disku (E6400 ATG)

UPOZORNENIE: Skôr ako začnete s ktorýmkoľvek postupom v tejto časti, osvojte si bezpečnostné pokyny, ktoré boli dodané s vaším počítačom.

UPOZORNENIE: *Nedotýkajte sa kovového krytu pevného disku počas demontáže pevného disku z počítača, pokiaľ je kryt horúci.*

OZNÁMENIE: Skôr než odpojíte pevný disk, vypnite počítač - zabránite tak strate údajov. Neodpájajte pevný disk, ak je počítač zapnutý alebo je v režime spánku.

OZNÁMENIE: Pevné disky sú mimoriadne krehké. Počas manipulácie s pevným diskom buďte opatrní.

1. Postupujte podľa krokov uvedených v časti [Skôr než začnete pracovať s počítačom](#).
2. Zatvorte displej a prevráťte počítač hornou stranou nadol.
3. Odskrutkujte dve skrutky M3 x 3 mm.
4. Vysuňte pevný disk zo sústavy podstavca.

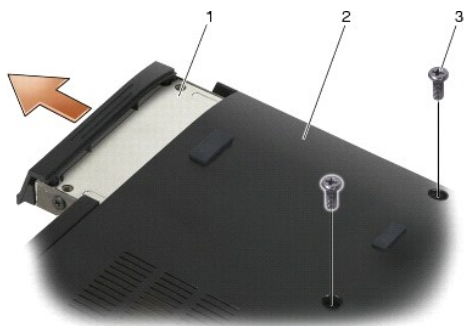

1	pevný disk	2	spodná časť sústavy podstavca
3	skrutky M3 x 3 mm (2)		

- Odskrutkujte skrutku M3 x 3 mm na paneli pevného disku.
- Demontujte panel pevného disku.

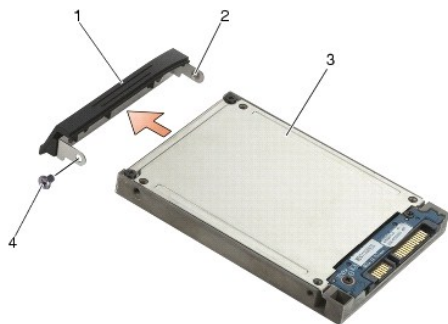

1	panel pevného disku	2	kolík na konzole panela
3	pevný disk	4	skrutka M3 x 3 mm

- Odskrutkujte dve skrutky M2,5 x 5 mm z krytu držiaka pevného disku.
- Kryt zdvihnite zošíkma a zarážky na kryte vysuňte z držiaka.

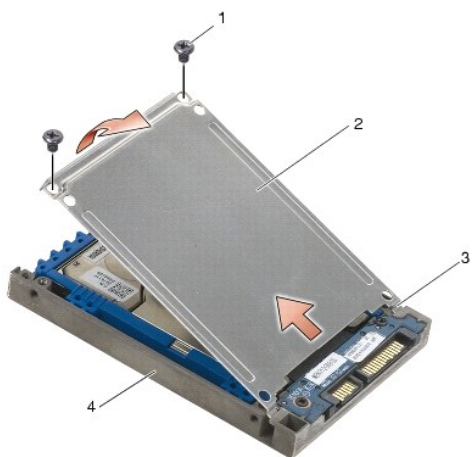

1	skrutky M2,5 x 5 mm (2)	2	kryt
3	zarážky (2)	4	držiak pevného disku

- Pevný disk zdvihnite zošíkma a vysuňte ho z konektora na držiaku pevného disku.

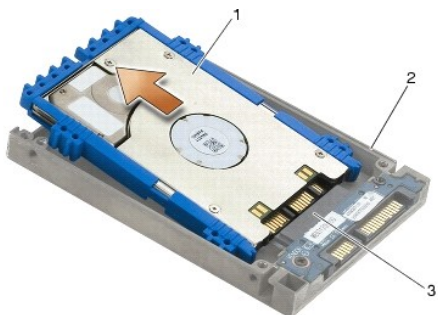

1	pevný disk	2	držiak pevného disku
3	konektor		

10. Potiahnutím za strany modrého tlmíča ho demontujete z pevného disku.

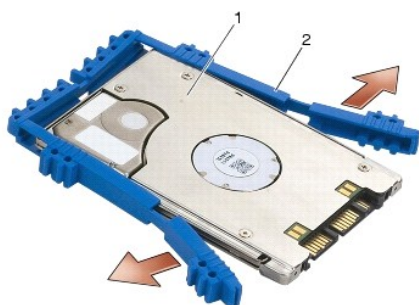

1	pevný disk	2	modrý tlmíč
---	------------	---	-------------

Pripojenie 1,8" pevného disku (E6400 ATG)

⚠ UPOZORNENIE: Skôr ako začnete s ktorýmkoľvek postupom v tejto časti, osvojte si bezpečnostné pokyny, ktoré boli dodané s vaším počítačom.

➡ OZNÁMENIE: Pevné disky sú mimoriadne krehké. Počas manipulácie s pevným diskom buďte opatrní.

➡ OZNÁMENIE: Pevným a rovnomerným tlakom zasuňte pevný disk na miesto. Nadmerná sila môže spôsobiť poškodenie zásuvky.

➡ OZNÁMENIE: Horná a dolná časť tlmíča sú odlišné. Horná časť je plochá s drobnými výstupkami a spodná časť má vyčnievajúce výstupky. Keď budete znovu montovať modrý tlmíč okolo pevného disku, zaistíte, aby bola horná časť nainštalovaná smerom nahor, v opačnom prípade sa úplne nezatvorí kryt na držiak pevného disku.

1. S hornou časťou tlmíča smerujúcou nahor umiestnite koniec modrého tlmíča na koniec pevného disku oproti konektoru, potom uzavrite obe strany pevného disku s modrým tlmíčom.

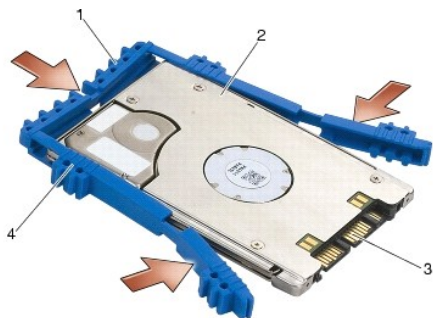

1	modrý tlmíč	2	pevný disk
3	konektor	4	horná časť tlmíča

2. Pevný disk umiestnite do držáka zošíkma.
3. Pevný disk pripojte ku konektoru v držiaaku.

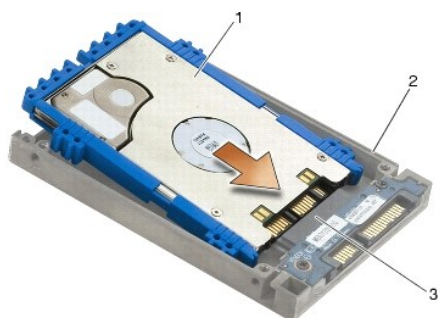

1	pevný disk	2	držiak pevného disku
3	konektor		

4. Zarážky na kryte zasunúte pod výstupok na držiaaku pevného disku.
5. Zaskrutkujte dve skrutky M2,5 x 5 mm.

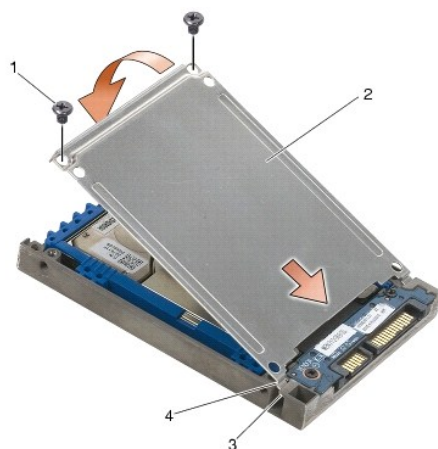

1	skrutky M2,5 x 5 mm	2	kryt
3	výstupok na držiaaku pevného disku (2)	4	zarážky (2)

6. Umiestnite kolík na jeden koniec panelu do otvoru na pevnom disku.
7. Na druhom konci panelu zaskrutkujte skrutku M3 x 3 mm, ktorá pripevňuje panel pevného disku k pevnému disku.
8. Pevný disk zasunúte do šachty preň určenej.
9. Zaskrutkujte dve skrutky M3 x 3 mm, ktoré pripevňujú pevný disk k sústave podstavca.
10. Postupujte podľa krokov uvedených v časti [Keď ukončíte prácu s počítačom](#).
11. Podľa potreby nainštalujte do počítača operačný systém, ovládače a pomôcky. Ďalšie informácie nájdete v *Inštaláčnej a stručnej referenčnej príručke, ktorá bola dodaná s počítačom, na adrese support.dell.com.*

Odpojenie modulárneho pevného disku

⚠ UPOZORNENIE: Skôr ako začnete s ktorýmkoľvek postupom v tejto časti, osvojte si bezpečnostné pokyny, ktoré boli dodané s vaším počítačom.

⚠ UPOZORNENIE: *Nedotýkajte sa kovového krytu pevného disku počas demontáže pevného disku z počítača, pokiaľ je kryt horúci.*

- ➔ **OZNÁMENIE:** Skôr než odpojíte pevný disk, vypnite počítač - zabránite tak strate údajov. Neodpájajte pevný disk, ak je počítač zapnutý alebo je v režime spánku.
- ➔ **OZNÁMENIE:** Pevné disky sú mimoriadne krehké. Počas manipulácie s pevným diskom buďte opatrní.

1. Postupujte podľa krokov uvedených v časti [Skôr než začnete pracovať s počítačom](#).
2. Otočte počítač spodnou stranou nahor.
3. Ak má počítač bezpečnostnú skrutku pre modulárnu jednotku, odskrutkujte ju.
4. Zatlačením uvoľňovacej západky ju uvoľnite.
5. Pomocou uvoľňovacej západky vysuňte disk z modulárneho panela.

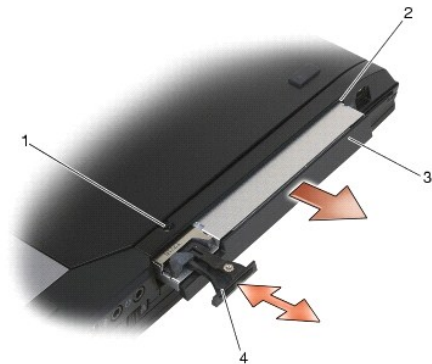

1	bezpečnostná skrutka	2	modulárny panel
3	modulárna jednotka	4	uvoľňovacia západka

6. Odskrutkujte skrutku M2,5 x 5mm, ktorá drží uvoľňovaciu západku na svojom mieste.
7. Vysuňte uvoľňovaciu západku z jej držiaka.

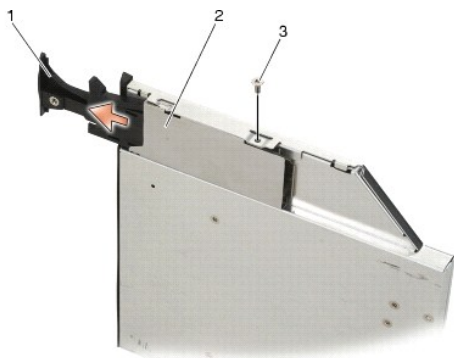

1	uvoľňovacia západka	2	držiak uvoľňovacej západky
3	skrutka M2,5 x 5 mm		

8. Odskrutkujte skrutku M2,5 x 5mm, ktorá drží držiak uvoľňovacej západky na svojom mieste.
9. Vysuňte držiak uvoľňovacej západky z držiaka pevného disku.



1	skrutka M2,5 x 5 mm	2	držiak uvoľňovacej západky
3	držiak pevného disku		

10. Odskrutkujte tri skrutky M2,5 x 5 mm z krytu držiaka pevného disku.

11. Kryt zošikma nadvihnite a odnámte ho.

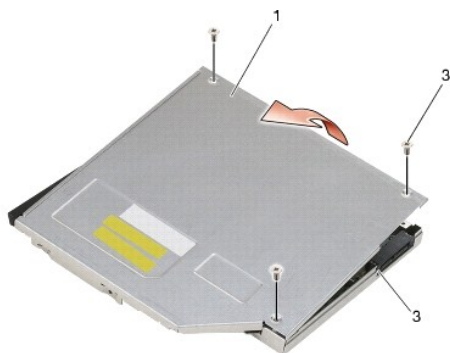

1	kryt	2	Skrutky M 2,5 x 5 mm (3)
3	držiak pevného disku		

12. Odskrutkujte štyri skrutky M2,5 x 5 mm z konzoly pevného disku.

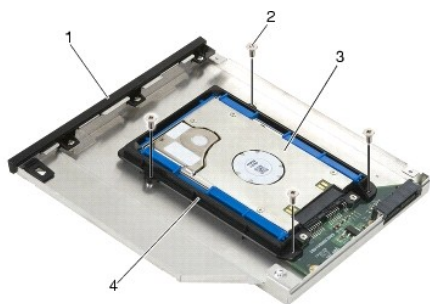

1	držiak pevného disku	2	skrutky M2,5 x 5 mm (4)
3	pevný disk	4	konzola pevného disku

13. Pevný disk zošikma nadvihnite a odpojte ho z držiaka pevného disku.



1	pevný disk	2	držiak pevného disku
---	------------	---	----------------------

14. Zdvihnúť koniec konektora pevného disku a demontujte pevný disk z konzoly pevného disku.

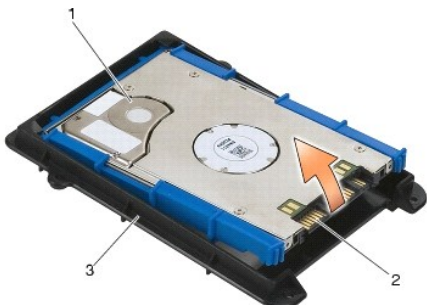

1	pevný disk	2	konektor
3	konzola pevného disku		

15. Potiahnutím za strany modrého tlmíča ho demontujete z pevného disku.

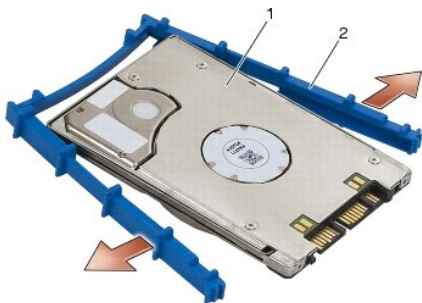

1	pevný disk	2	modrý tlmíč
---	------------	---	-------------

Opätovné vkladanie modulárneho pevného disku

⚠ UPOZORNENIE: Skôr ako začnete s ktorýmkoľvek postupom v tejto časti, osvojte si bezpečnostné pokyny, ktoré boli dodané s vaším počítačom.

➡ OZNÁMENIE: Pevné disky sú mimoriadne krehké. Počas manipulácie s pevným diskom buďte opatrní.

➡ OZNÁMENIE: Pevným a rovnomerným tlakom zasuňte pevný disk na miesto. Nadmerná sila môže spôsobiť poškodenie zásuvky.

➡ OZNÁMENIE: Horná a dolná časť tlmíča sú odlišné. Horná časť má vyčnievajúce výstupky a dolná časť je plochejšia s drobnými výstupkami. Keď budete znovu montovať modrý tlmíč okolo pevného disku, zaistíte, aby bola horná časť nainštalovaná smerom nahor.

1. S hornou časťou tlmíča smerujúcou nahor umiestnite koniec modrého tlmíča na koniec pevného disku oproti konektoru, potom uzavrite obe strany pevného disku s modrým tlmíčom.

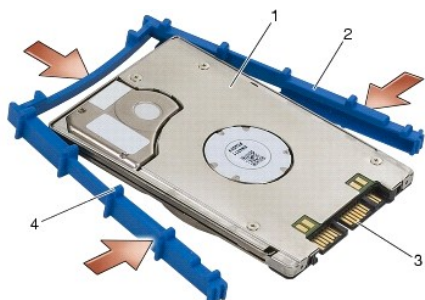

1	pevný disk	2	modrý tlmíč
3	konektor	4	horná časť tlmíča

- Umiestnite koniec oproti konektoru na pevnom disku do konzoly pevného disku, pričom zaistíte, aby pevný disk pasoval do každého rohu konzoly pevného disku.
- Pevný disk spustíte do konzoly pevného disku.

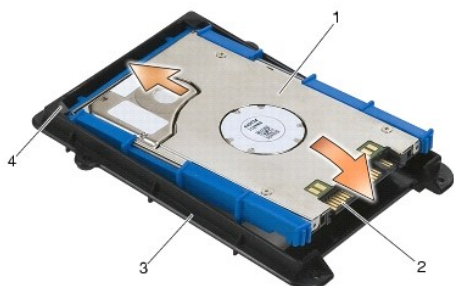

1	pevný disk	2	konektor
3	konzola pevného disku	4	roh konzoly pevného disku (2)

- Pevný disk umiestnite do držiaka zošikma.
- Pevný disk pripojte ku konektoru v držiaku a spustite pevný disk do držiaka.



1	pevný disk	2	držiak pevného disku
3	konektor		

- Zaskrutkujte štyri skrutky M2,5 x 5 mm do konzoly pevného disku.

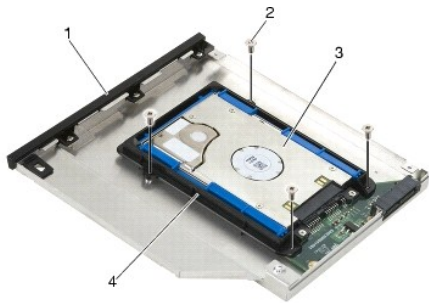

1	držiak pevného disku	2	skrutky M2,5 x 5 mm (4)
3	pevný disk	4	konzola pevného disku

7. Pripevnite bok krytu, kde je šikmý, a zaistite, aby zarážky na kryte správne pasovali do drážok na držiaku.
8. Umiestnite kryt na svoje miesto a zaskrutkujte tri skrutky M2,5 x 5 mm.

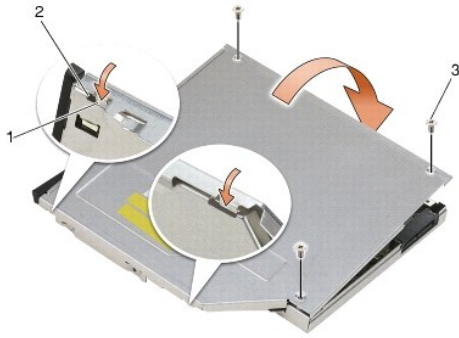

1	drážky v držiaku pevného disku	2	zarážky na kryte držiaku
3	Skrutky M 2,5 x 5 mm (3)		

9. Zasuňte držiak uvoľňovacej západky do držiaka pevného disku.
10. Zaskrutkujte skrutku M2,5 x 5mm, ktorá drží držiak uvoľňovacej západky na svojom mieste.



1	skrutka M2,5 x 5 mm	2	držiak uvoľňovacej západky
3	držiak pevného disku		

11. Zasuňte uvoľňovaciu západku do držiaka pevného disku.
12. Zaskrutkujte skrutku M2,5 x 5mm, ktorá drží uvoľňovaciu západku na svojom mieste.



1	uvolňovacia západka	2	držiak pevného disku
3	skrutka M2,5 x 5 mm		

13. Zasuňte držiak pevného disku do modulárneho panela.
14. Zatlačte uvoľňovaciu západku, aby držala držiak na svojom mieste.

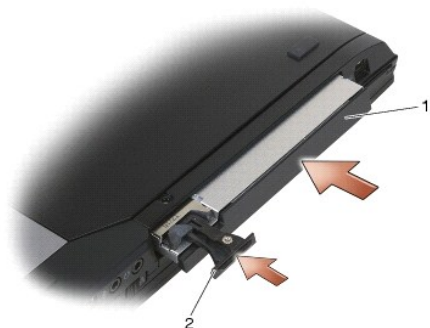

1	držiak pevného disku	2	uvoľňovacia západka
---	----------------------	---	---------------------

15. Ak má počítač bezpečnostnú skrutku pre modulárnu jednotku, zaskrutkujte ju.
16. Postupujte podľa krokov uvedených v časti [Keď ukončíte prácu s počítačom](#).
17. Podľa potreby nainštalujte do počítača operačný systém, ovládače a pomôcky. Ďalšie informácie nájdete v *Inštaláčnej a stručnej referenčnej príručke*, ktorá bola dodaná s počítačom, na adrese support.dell.com.

[Späť na stránku Obsah](#)

[Späť na stránku Obsah](#)

Kryty závesu

Dell™ Latitude™ E6400 a E6400 ATG a Mobile Workstation Precision™ M2400 Servisná príručka

- [Odnímanie krytov závesu](#)
- [Opätovné osadenie krytov závesu](#)

Odnímanie krytov závesu

⚠ UPOZORNENIE: Skôr ako začnete s ktorýmkoľvek postupom v tejto časti, osvojte si bezpečnostné pokyny, ktoré boli dodané s vaším počítačom.

Kryty závesu nie sú vzájomne zameniteľné. Ľavý pokrýva konektor DisplayPort a pravý pokrýva sieťový konektor RJ-45.

1. Postupujte podľa krokov uvedených v časti [Pred začatím práce na počítači](#).
2. Demontujte spodnú časť sústavy podstavca (pozri [Demontáž spodnej časti sústavy podstavca](#)).
3. Odskrutkujte skrutku M2,5 x 5 mm z každého krytu závesu.
4. Zasunutím každého krytu závesu dopredu a následným zdvihnutím ich odnímate.

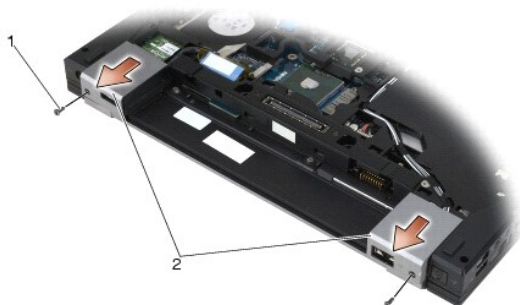

1	skrutky M2,5 x 5 mm (2)	2	kryty závesu
---	-------------------------	---	--------------

Opätovné osadenie krytov závesu

1. Ľavý kryt závesu posuňte nad konektor DisplayPort a pravý kryt závesu posuňte nad sieťový konektor RJ-45.
2. Zaskrutkujte skrutku M2,5 x 5 mm v každom kryte závesu.
3. Namontujte späť spodok sústavy podstavca (pozri [Opätovná montáž spodnej časti sústavy podstavca](#)).
4. Postupujte podľa krokov uvedených v časti [Keď ukončíte prácu s počítačom](#).

[Späť na stránku Obsah](#)

[Späť na stránku Obsah](#)

Klávesnica

Dell™ Latitude™ E6400 a E6400 ATG a Mobile Workstation Precision™ M2400 Servisná príručka

- [Demontáž klávesnice](#)
- [Opätovná inštalácia klávesnice](#)

Demontáž klávesnice

⚠ UPOZORNENIE: Skôr ako začnete s ktorýmkoľvek postupom v tejto časti, osvojte si bezpečnostné pokyny, ktoré boli dodané s vaším počítačom.

1. Postupujte podľa krokov uvedených v časti [Pred začatím práce na počítači](#).
2. Demontujte kryt LED diódy (pozri [Odnímanie krytu LED diódy](#)).
3. Odskrutkujte dve skrutky M2 x 3 mm pozdĺž hornej časti klávesnice.

➡ OZNÁMENIE: Klobúčiky klávesov na klávesnici sú krehké, ľahko sa uvoľnia a ich výmena je časovo náročná. Počas vyberania klávesnice a manipulácie s ňou buďte opatrní.

4. Pomocou vyťahovacej zarážky jemne zdvihnite hornú časť klávesnice, potom odtiahnutím odpojte klávesnicu.

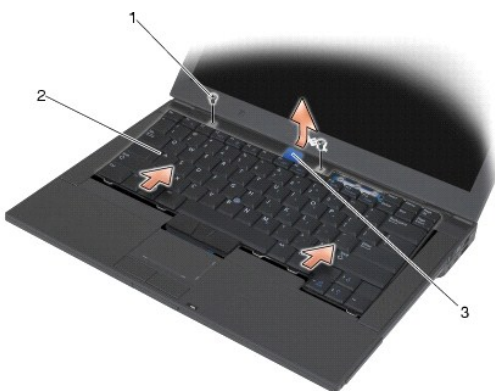

1	skrutky M2 x 3 mm (2)	2	klávesnica
3	vyťahovacia zarážka		

Opätovná inštalácia klávesnice

⚠ UPOZORNENIE: Skôr ako začnete s ktorýmkoľvek postupom v tejto časti, osvojte si bezpečnostné pokyny, ktoré boli dodané s vaším počítačom.

➡ OZNÁMENIE: Klobúčiky klávesov na klávesnici sú krehké, ľahko sa uvoľnia a ich výmena je časovo náročná. Počas vyberania klávesnice a manipulácie s ňou buďte opatrní.

1. Držiac hornú časť klávesnice kúsok nad počítačom, zasuňte spodnú časť klávesnice zošíkma a namontujte zarážky a konektor klávesnice pozdĺž spodnej časti klávesnice pod predný vnútorný okraj opierky dlaní.
2. Opatrne stlačte všetky strany, aby klávesnica zacvakla na svoje miesto.
3. Nainštalujte dve skrutky M2 x 3 mm do hornej časti klávesnice.

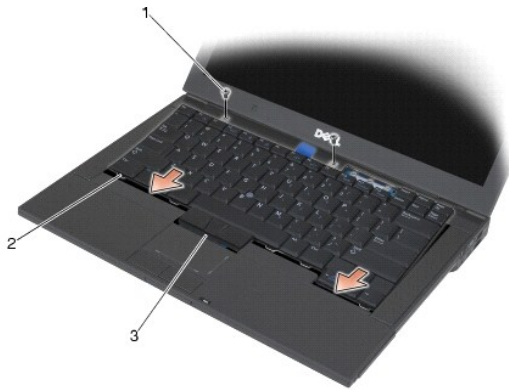

1	skrutky M2 x 3 mm (2)	2	zarážky (5)
3	zásuvka pre klávesnicu		

4. Namontujte späť kryt LED diódy (pozri [Opätovné osadenie krytu LED diódy](#)).
5. Postupujte podľa krokov uvedených v časti [Keď ukončíte prácu s počítačom](#).

[Späť na stránku Obsah](#)

[Späť na stránku Obsah](#)

Kryt LED diódy

Dell™ Latitude™ E6400 a E6400 ATG a Mobile Workstation Precision™ M2400 Servisná príručka

- [Odnímanie krytu LED diódy](#)
- [Opätovné osadenie krytu LED diódy](#)

Odnímanie krytu LED diódy

⚠ UPOZORNENIE: Skôr ako začnete s ktorýmkoľvek postupom v tejto časti, osvojte si bezpečnostné pokyny, ktoré boli dodané s vaším počítačom.

1. Postupujte podľa krokov uvedených v časti [Pred začatím práce na počítači](#).
2. V paneli batérie nájdite zarážky, ktoré pripevňujú kryt LED diódy k hornej časti počítača.
3. Pomocou rydla z umelej hmoty jemne zatlačte na zarážky, aby sa uvoľnil kryt LED diódy.



1	zarážky (3)	2	panel batérie
---	-------------	---	---------------

4. Otočte počítač hornou stranou nahor, potom otvorte displej a demontujte kryt LED diódy.



1	kryt LED diódy		
---	----------------	--	--

Opätovné osadenie krytu LED diódy

⚠ UPOZORNENIE: Skôr ako začnete s ktorýmkoľvek postupom v tejto časti, osvojte si bezpečnostné pokyny, ktoré boli dodané s vaším počítačom.

1. Zošíkma zacvaknite kryt diódy LED na svoje miesto po jednej zarážke.
2. Postupujte podľa krokov uvedených v časti [Keď ukončíte prácu s počítačom](#).

[Spět na stránku Obsah](#)

[Späť na stránku Obsah](#)

Pamäť

Dell™ Latitude™ E6400 a E6400 ATG a Mobile Workstation Precision™ M2400 Servisná príručka

- [Vybratie pamäťového modulu](#)
- [Opätovné osadenie pamäťového modulu](#)

Počítač má dve zásuvky SODIMM prístupné pre používateľa. Pamäť počítača možno zväčšiť inštaláciou pamäťových modulov na systémovej doske. Informácie o typoch pamäti podporovaných vašim počítačom nájdete v časti „Špecifikácie“ v *Inštaláčnej a stručnej referenčnej príručke*. Inštalujte iba také pamäťové moduly, ktoré sú určené pre váš počítač.

 **POZNÁMKA:** Na pamäťové moduly zakúpené od spoločnosti Dell sa vzťahuje záruka týkajúca sa vášho počítača.

Vybratie pamäťového modulu

 **UPOZORNENIE:** Skôr ako začnete s ktorýmkoľvek postupom v tejto časti, osvojte si bezpečnostné pokyny, ktoré boli dodané s vašim počítačom.

 **OZNÁMENIE:** Ak sú nainštalované dva pamäťové moduly, najskôr musíte demontovať horný pamäťový modul, aby ste získali prístup k dolnému pamäťovému modulu.

1. Postupujte podľa krokov uvedených v časti [Pred začatím práce na počítači](#).
2. Demontujte spodnú časť sústavy podstavca (pozri [Demontáž spodnej časti sústavy podstavca](#)).

 **OZNÁMENIE:** Poškodeniu zásuvky pamäťového modulu sa vyhnete, ak nebudete používať žiadne nástroje na roztiahnutie upevňovacích svoriek pamäťového modulu.

3. Na každom konci zásuvky pamäťového modulu prstami opatrne roztiahnite upevňovacie svorky, kým sa pamäťový modul nevyšunie.
4. Odpojte pamäťový modul od zásuvky.

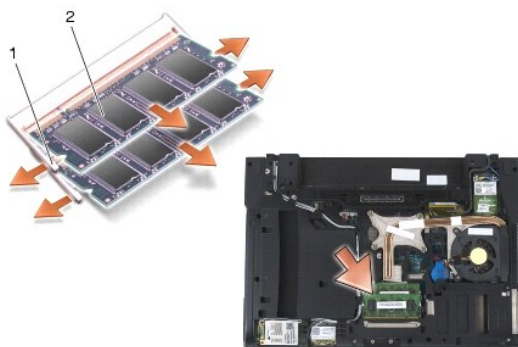

1	zaisťovacie svorky (2)	2	pamäťový modul
---	------------------------	---	----------------

Opätovné osadenie pamäťového modulu

 **UPOZORNENIE:** Skôr ako začnete s ktorýmkoľvek postupom v tejto časti, osvojte si bezpečnostné pokyny, ktoré boli dodané s vašim počítačom.

 **OZNÁMENIE:** Ak inštalujete dva pamäťové moduly, najskôr musíte nainštalovať dolný pamäťový modul.

1. Modul umiestnite pod 45-stupňovým uhlom a zarovnajete drážku v module so zarážkou na konektore.

 **POZNÁMKA:** Ak pamäťový modul nie je správne nainštalovaný, počítač sa nemusí dať zaviesť. Takéto zlyhanie neoznami žiadne chybové hlásenie.

2. Tlačte na modul až kým nezacvakne na svoje miesto. Ak modul nezacvakne na svoje miesto, demontujte ho a znovu nainštalujte.

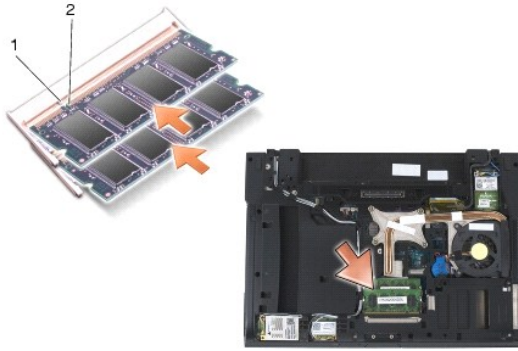

1	zarážka	2	drážka
---	---------	---	--------

3. Namontujte späť spodok sústavy podstavca (pozri [Opätovná montáž spodnej časti sústavy podstavca](#)).
4. Postupujte podľa krokov uvedených v časti [Keď ukončíte prácu s počítačom](#).

Počas zavádzania počítač deteguje prídavnú pamäť a automaticky aktualizuje informácie o konfigurácii systému. Postup pri potvrdzovaní veľkosti pamäte nainštalovanej v počítači:

- 1 V operačnom systéme Windows XP kliknite pravým tlačidlom myši na ikonu **Tento počítač** na pracovnej ploche. Kliknite na položku **Vlastnosti** → **Všeobecné**.
- 1 V operačnom systéme Windows Vista kliknite na položku **Štart**  → **Centrum pomoci a technickej podpory systému Windows** → **Informácie o systéme Dell**.

[Späť na stránku Obsah](#)

[Späť na stránku Obsah](#)

Modem

Dell™ Latitude™ E6400 a E6400 ATG a Mobile Workstation Precision™ M2400 Servisná príručka

- [Demontáž modemu](#)
- [Opätovná montáž modemu](#)

Demontáž modemu

⚠ UPOZORNENIE: Skôr než začnete s nasledujúcou procedúrou, osvojte si bezpečnostné pokyny, ktoré vám boli dodané spolu s počítačom.

1. Postupujte podľa krokov uvedených v časti [Pred začatím práce na počítači](#).
2. Odnímate kryt LED diódy (pozri [Odnímanie krytu LED diódy](#)).
3. Demontujte klávesnicu ([Demontáž klávesnice](#)).
4. Z modemu odskrutkujte skrutku M2 x 3 mm.
5. Pomocou vyťahovacej zarážky demontujte modem z karty I/O.
6. Z modemu odpojte modemový kábel.

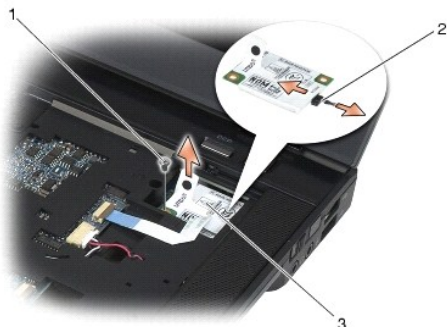

1	skrutka M2 x 3 mm	2	modemový kábel
3	modem		

Opätovná montáž modemu

⚠ UPOZORNENIE: Skôr než začnete s nasledujúcou procedúrou, osvojte si bezpečnostné pokyny, ktoré vám boli dodané spolu s počítačom.

1. K modemu pripojte modemový kábel.
2. Pomocou otvoru pre skrutky na modeme ho zarovnajte s konektorom na karte I/O.
3. Modem pripojte ku karte I/O stlačením oblasti na modeme označenej „Press Here“ (Tu stlačte).
4. Zaskrutkovaním skrutky M2 x 3 mm pripevnite modem ku karte I/O.
5. Namontujte späť klávesnicu ([Opätovná inštalácia klávesnice](#)).
6. Opätovne osadte kryt LED diódy (pozri [Opätovné osadenie krytu LED diódy](#)).
7. Postupujte podľa krokov uvedených v časti [Keď ukončíte prácu s počítačom](#).

[Späť na stránku Obsah](#)

[Späť na stránku Obsah](#)

Modulárna jednotka

Dell™ Latitude™ E6400 a E6400 ATG a Mobile Workstation Precision™ M2400 Servisná príručka

- [Odpojenie modulárnej jednotky](#)
- [Opätovná inštalácia modulárnej jednotky](#)

Modulárna jednotka podporuje buď druhý pevný disk, optickú jednotku alebo zaslepovací modul na cesty.

Odpojenie modulárnej jednotky

UPOZORNENIE: Skôr ako začnete s ktorýmkoľvek postupom v tejto časti, osvojte si bezpečnostné pokyny, ktoré boli dodané s vaším počítačom.

POZNÁMKA: Bezpečnostná skrutka na modulárnej jednotke je voliteľná a v počítači nemusí byť nainštalovaná.

1. Postupujte podľa krokov uvedených v časti [Pred začatím práce na počítači](#).
2. Otočte počítač spodnou stranou nahor.
3. Ak má počítač bezpečnostnú skrutku pre modulárnu jednotku, odskrutkujte ju.
4. Zatláčením uvoľňovacej západky ju uvoľnite.
5. Pomocou uvoľňovacej západky vysuňte disk z modulárneho panela.

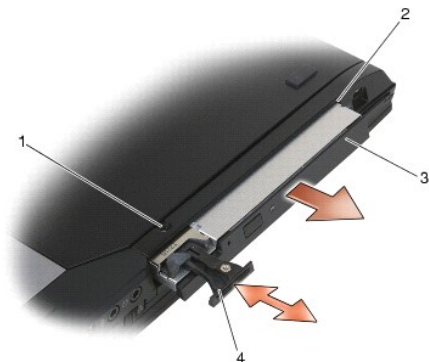

1	bezpečnostná skrutka	2	modulárny panel
3	modulárna jednotka	4	uvoľňovacia západka

Opätovná inštalácia modulárnej jednotky

UPOZORNENIE: Skôr ako začnete s ktorýmkoľvek postupom v tejto časti, osvojte si bezpečnostné pokyny, ktoré boli dodané s vaším počítačom.

POZNÁMKA: Bezpečnostná skrutka na modulárnej jednotke je voliteľná a v počítači nemusí byť nainštalovaná.

1. Zasuňte jednotku do modulárneho panela.
2. Ak má počítač bezpečnostnú skrutku pre modulárnu jednotku, zaskrutkujte ju.
3. Postupujte podľa krokov uvedených v časti [Keď ukončíte prácu s počítačom](#).

[Späť na stránku Obsah](#)

[Späť na stránku Obsah](#)

Zostava opierky dlaní

Dell™ Latitude™ E6400 a E6400 ATG a Mobile Workstation Precision™ M2400 Servisná príručka

- [Demontáž zostavy opierky dlaní](#)
- [Osadenie zostavy opierky dlaní](#)

Demontáž zostavy opierky dlaní

⚠ UPOZORNENIE: Skôr než začnete s nasledujúcou procedúrou, osvojte si bezpečnostné pokyny, ktoré vám boli dodané spolu s počítačom.

1. Dodržujte pokyny uvedené v časti [Pred začatím práce na počítači](#).
2. Demontujte spodnú časť sústavy podstavca (pozri [Demontáž spodnej časti sústavy podstavca](#)).
3. Demontujte zostavu chladiča procesora (pozri [Demontáž zostavy chladiča procesora](#)).
4. Demontujte kryty závesu (pozri [Odnímanie krytov závesu](#)).
5. Odpojte modulárnu jednotku (pozri [Odpojenie modulárnej jednotky](#)).
6. Demontujte zostavu displeja (pozri [Demontáž zostavy displeja \(E6400 a M2400\)](#) alebo [Demontáž zostavy displeja \(E6400 ATG\)](#)).
7. Demontujte kryt LED diódy (pozri [Odnímanie krytu LED diódy](#)).
8. Demontujte klávesnicu (pozri [Demontáž klávesnice](#)).
9. Demontujte mriežku pravého reproduktora (pozri [Demontáž mriežky pravého reproduktora/zostavy čítačky odtlačkov prstov](#)).
10. Prevráťte počítač a odskrutkujte sedem skrutiek M2,5 x 5 mm.

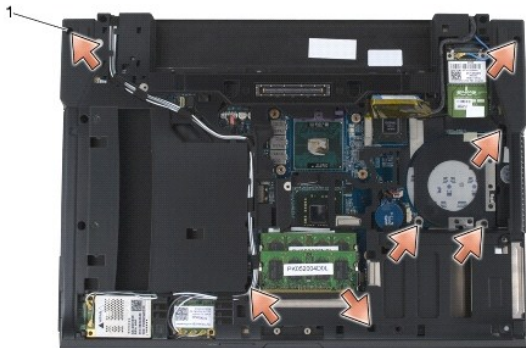

1 skrutky 2,5 x 5 mm (7)

11. Otočte počítač hornou stranou nahor a odskrutkujte štyri skrutky M2,5 x 5 mm označené písmenom „P“.
12. Odpojte kábel vypínača bezdrôtových rozhraní, kábel reproduktora a kábel dotykového panela od systémovej dosky.
13. Zdvihnutím kábla dotykového panela odkryte kábel bezdotykovej karty smart card, ktorý je pod ním. Odpojte kábel bezdotykovej karty smart card od systémovej dosky.
- **OZNÁMENIE:** Pri oddeľovaní opierky dlaní od počítača nepoužívajte silu. Ak pocítite odpor, opatrne *ohnite* alebo vyvíňte mierny tlak na opierku dlaní, alebo ju posúvajte smerom od miesta odporu, až kým sa opierka dlaní neuvolní.
14. Zdvihnite ľavú stranu opierky dlaní, potom zatlačením na jej pravú stranu uvoľníte zarážky opierky dlaní zo sústavy podstavca. Opierku dlaní potlačte dopredu, potom ju opatrne zdvihnite z počítača.

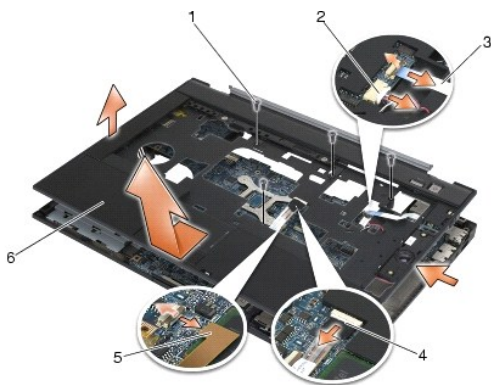

1	skrutky 2,5 x 5 mm (4)	2	kábel reproduktora
3	kábel vypínača bezdrôtových rozhraní	4	kábel dotykového panela
5	kábel bezdotykovej karty smart card	6	opierka dlaní

Osadenie zostavy opierky dlaní

⚠ UPOZORNENIE: Skôr než začnete s nasledujúcou procedúrou, osvojte si bezpečnostné pokyny, ktoré vám boli dodané spolu s počítačom.

1. Držiac opierku dlaní zošíkma, pripojte prednú časť opierky dlaní k počítaču a pripevnite všetky západky.
2. Spustíte a zacvaknete ľavú stranu na svoje miesto.
3. Pripojte kábel bezdotykovej karty smart card, kábel dotykového panela, kábel reproduktora a kábel vypínača bezdrôtových rozhraní k systémovej doske.
4. Zaskrutkujte štyri skrutky M2,5 x 5 mm do otvorov označených písmenom „P“.
5. Otočte počítač spodnou časťou nahor a opätovne zaskrutkujte sedem skrutiek M2,5 x 5,5 mm na spodnej časti počítača.
6. Namontujte späť mriežku pravého reproduktora (pozri [Osadenie mriežky pravého reproduktora/zostavy čítačky odtlačkov prstov](#)).
7. Namontujte späť klávesnicu (pozri [Opätovná inštalácia klávesnice](#)).
8. Namontujte späť kryt LED diódy (pozri [Opätovné osadenie krytu LED diódy](#)).
9. Namontujte späť zostavu displeja (pozri [Opätovná montáž zostavy displeja \(E6400 a M2400\)](#) alebo [Opätovná montáž zostavy displeja \(E6400 ATG\)](#)).
10. Pripojte modulárnu jednotku (pozri [Opätovná inštalácia modulárnej jednotky](#)).
11. Namontujte späť kryty závesu (pozri [Opätovné osadenie krytov závesu](#)).
12. Namontujte späť zostavu chladiča procesora (pozri [Osadzovanie zostavy chladiča procesora](#)).
13. Namontujte späť spodnú časť sústavy podstavca (pozri [Opätovná montáž spodnej časti sústavy podstavca](#)).
14. Postupujte podľa krokov uvedených v časti [Keď ukončíte prácu s počítačom](#).

[Späť na stránku Obsah](#)

[Späť na stránku Obsah](#)

Napájací kábel DC

Dell™ Latitude™ E6400 a E6400 ATG a Mobile Workstation Precision™ M2400 Servisná príručka

- [Odpájanie napájacieho kábla DC](#)
- [Opätovné pripojenie napájacieho kábla DC](#)

Odpájanie napájacieho kábla DC

⚠ UPOZORNENIE: Skôr než začnete s nasledujúcou procedúrou, osvojte si bezpečnostné pokyny, ktoré vám boli dodané spolu s počítačom.

1. Dodržujte pokyny uvedené v časti [Pred začatím práce na počítači](#).
2. Demontujte spodnú časť sústavy podstavca (pozri [Demontáž spodnej časti sústavy podstavca](#)).
3. Odpojte pevný disk (pozri [Vybratie pevného disku](#)).
4. Odpojte modulárnu jednotku (pozri [Odpojenie modulárnej jednotky](#)).
5. Odnímate kryty závesu (pozri [Odnímanie krytov závesu](#)).
6. Demontujte zostavu chladiča procesora (pozri [Demontáž zostavy chladiča procesora](#)).
7. Demontujte zostavu displeja (pozri [Demontáž zostavy displeja \(E6400 a M2400\)](#) alebo [Demontáž zostavy displeja \(E6400 ATG\)](#)).
8. Odnímate kryt LED diódy (pozri [Odnímanie krytu LED diódy](#)).
9. Demontujte klávesnicu (pozri [Demontáž klávesnice](#)).
10. Demontujte mriežku pravého reproduktora (pozri [Demontáž mriežky pravého reproduktora/zostavy čítačky odtlačkov prstov](#)).
11. Demontujte zostavu opierky dlaní (pozri [Demontáž zostavy opierky dlaní](#)).
12. Demontujte rám kariet (pozri [Demontáž rámu kariet](#)).
13. Odpojte systémovú dosku (pozri [Demontáž zostavy systémovej dosky](#)). Zo systémovej dosky nedemontujte bezdrôtové karty Mini-Card, pamäťové moduly ani procesor.
14. Presmerujte napájací kábel zo sústavy podstavca a odpojte ho.



1	napájací konektor DC	2	kábel DC
---	----------------------	---	----------

Opätovné pripojenie napájacieho kábla DC

⚠ UPOZORNENIE: Skôr než začnete s nasledujúcou procedúrou, osvojte si bezpečnostné pokyny, ktoré vám boli dodané spolu s počítačom.

1. Umiestnite napájací kábel DC do sústavy podstavca a zarovnajte vedenia na bokoch konektora s podstavcom.
2. Nasmerujte napájací kábel DC do sústavy podstavca.

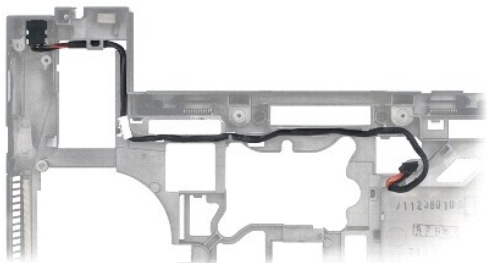

3. Pripojte systémovú dosku (pozri [Opätovné osadenie zostavy systémovej dosky](#)).
4. Namontujte späť rám kariet (pozri [Opätovné osadenie rámu kariet](#)).
5. Namontujte späť zostavu opierky dlaní (pozri [Osadenie zostavy opierky dlaní](#)).
6. Namontujte späť mriežku pravého reproduktora (pozri [Osadenie mriežky pravého reproduktora/zostavy čítačky odtlačkov prstov](#)).
7. Namontujte späť klávesnicu (pozri [Opätovná inštalácia klávesnice](#)).
8. Namontujte späť kryt diódy LED (pozri [Opätovné osadenie krytu LED diódy](#)).
9. Namontujte späť zostavu displeja (pozri [Opätovná montáž zostavy displeja \(E6400 a M2400\)](#) alebo [Opätovná montáž zostavy displeja \(E6400 ATG\)](#)).
10. Namontujte späť zostavu chladiča procesora (pozri [Osadzovanie zostavy chladiča procesora](#)).
11. Opätovne osadte kryty závesu (pozri [Opätovné osadenie krytov závesu](#)).
12. Pripojte modulárnu jednotku (pozri [Opätovná inštalácia modulárnej jednotky](#)).
13. Pripojte pevný disk (pozri [Opätovné vloženie pevného disku](#)).
14. Postupujte podľa krokov uvedených v časti [Keď ukončíte prácu s počítačom](#).

[Späť na stránku Obsah](#)

[Späť na stránku Obsah](#)

Konektor RJ-11 pre modem

Dell™ Latitude™ E6400 a E6400 ATG a Mobile Workstation Precision™ M2400 Servisná príručka

- [Demontáž konektora RJ-11 pre modem](#)
- [Opätovné osadenie konektora RJ-11 pre modem](#)

Demontáž konektora RJ-11 pre modem

⚠ UPOZORNENIE: Skôr než začnete s nasledujúcou procedúrou, osvojte si bezpečnostné pokyny, ktoré vám boli dodané spolu s počítačom.

1. Postupujte podľa krokov uvedených v časti [Pred začatím práce na počítači](#).
2. Demontujte spodnú časť sústavy podstavca (pozri [Demontáž spodnej časti sústavy podstavca](#)).
3. Demontujte zostavu chladiča procesora (pozri [Demontáž zostavy chladiča procesora](#)).
4. Demontujte kryty závesu (pozri [Odnímanie krytov závesu](#)).
5. Odpojte modulárnu jednotku (pozri [Odpojenie modulárnej jednotky](#)).
6. Demontujte zostavu displeja (pozri [Demontáž zostavy displeja \(E6400 a M2400\)](#) alebo [Demontáž zostavy displeja \(E6400 ATG\)](#)).
7. Demontujte kryt diódy LED (pozri [Odnímanie krytu LED diódy](#)).
8. Demontujte klávesnicu (pozri [Demontáž klávesnice](#)).
9. Demontujte mriežku pravého reproduktora (pozri [Demontáž mriežky pravého reproduktora/zostavy čítačky odtlačkov prstov](#)).
10. Demontujte zostavu opierky dlaní ([Demontáž zostavy opierky dlaní](#)).
11. Demontujte modem (pozri [Demontáž modemu](#)).
12. Zo sústavy podstavca zdvihnite konektor RJ-11 pre modem.

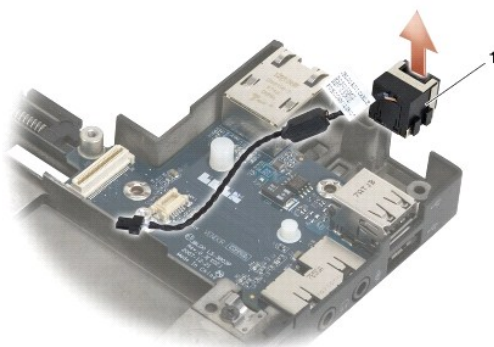

1	konektor RJ-11 pre modem	
---	--------------------------	--

Opätovné osadenie konektora RJ-11 pre modem

⚠ UPOZORNENIE: Skôr než začnete s nasledujúcou procedúrou, osvojte si bezpečnostné pokyny, ktoré vám boli dodané spolu s počítačom.

1. Umiestnite konektor RJ-11 pre modem do sústavy podstavca a zarovnajte vedenia na bokoch konektora s podstavcom.

2. Namontujte späť modem (pozri [Opätovná montáž modemu](#)).
3. Namontujte späť zostavu opierky dlaní ([Osadenie zostavy opierky dlaní](#)).
4. Namontujte späť mriežku pravého reproduktora (pozri [Osadenie mriežky pravého reproduktora/zostavy čítačky odtlačkov prstov](#)).
5. Namontujte späť klávesnicu (pozri [Opätovná inštalácia klávesnice](#)).
6. Namontujte späť kryt LED diódy (pozri [Opätovné osadenie krytu LED diódy](#)).
7. Namontujte späť zostavu displeja (pozri [Opätovná montáž zostavy displeja \(F6400 a M2400\)](#) alebo [Opätovná montáž zostavy displeja \(F6400 ATG\)](#)).
8. Pripojte modulárnu jednotku (pozri [Opätovná inštalácia modulárnej jednotky](#)).
9. Namontujte späť kryty závesu (pozri [Opätovné osadenie krytov závesu](#)).
10. Namontujte späť zostavu chladiča procesora (pozri [Osadzovanie zostavy chladiča procesora](#)).
11. Namontujte späť spodok sústavy podstavca (pozri [Opätovná montáž spodnej časti sústavy podstavca](#)).
12. Postupujte podľa krokov uvedených v časti [Keď ukončíte prácu s počítačom](#).

[Späť na stránku Obsah](#)

[Späť na stránku Obsah](#)

Mriežka pravého reproduktora/zostava čítačky odtlačkov prstov

Dell™ Latitude™ E6400 a E6400 ATG a Mobile Workstation Precision™ M2400 Servisná príručka

- [Demontáž mriežky pravého reproduktora/zostavy čítačky odtlačkov prstov](#)
- [Osadenie mriežky pravého reproduktora/zostavy čítačky odtlačkov prstov](#)

 **POZNÁMKA:** Čítačka odtlačkov prstov je voliteľná a nemusí byť na počítači nainštalovaná.

Demontáž mriežky pravého reproduktora/zostavy čítačky odtlačkov prstov

 **UPOZORNENIE:** Skôr než začnete s nasledujúcou procedúrou, osvojte si bezpečnostné pokyny, ktoré vám boli dodané spolu s počítačom.

1. Postupujte podľa krokov uvedených v časti [Pred začatím práce na počítači](#).
2. Odpojte modulárnu jednotku (pozri [Odpojenie modulárnej jednotky](#)).
3. Demontujte kryt diódy LED (pozri [Odnímanie krytu LED diódy](#)).
4. Demontujte klávesnicu (pozri [Demontáž klávesnice](#)).
5. Otočte počítač spodnou stranou nahor a uvoľnite dve skrutky so zapustenou hlavou v paneli modulárnej jednotky.

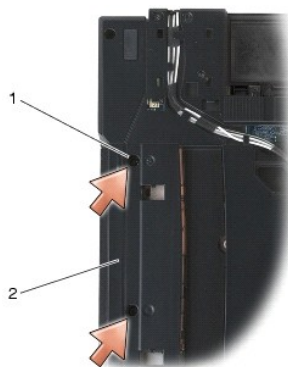

1	skrutky so zapustenou hlavou (2)	2	panel modulárnej jednotky
---	----------------------------------	---	---------------------------

6. Otočte počítač spodnou stranou nahor a otvorte displej.

 **POZNÁMKA:** Čítačka odtlačkov prstov je voliteľná a nemusí byť na počítači nainštalovaná.

7. Ak počítač má čítačku odtlačkov prstov, odpojte jej kábel a odlúpnite ju z opierky dlani.
8. Uvoľnite západku mriežky pravého reproduktora, potom ju zdvihnite z opierky dlani.

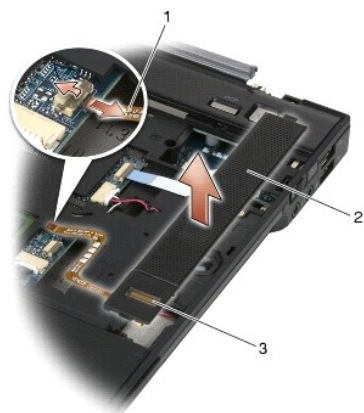

1	kábel čítačky odtlačkov prstov (voliteľný)	2	mriežka reproduktora
3	čítačka odtlačkov prstov (voliteľná)		

Osadenie mriežky pravého reproduktora/zostavy čítačky odtlačkov prstov

⚠ UPOZORNENIE: Skôr než začnete s nasledujúcou procedúrou, osvojte si bezpečnostné pokyny, ktoré vám boli dodané spolu s počítačom.

1. Zadvaknite mriežku pravého reproduktora na svoje miesto na opierke dlaní.

🔧 POZNÁMKA: Ak inštalujete novú mriežku pravého reproduktora s čítačkou odtlačkov prstov, odstráňte podlepenie z kábla čítačky odtlačkov prstov.

2. Ak počítač má čítačku odtlačkov prstov, pripojte jej kábel. Zatlačením celej dĺžky kábla ho pripevnite k opierke dlaní.
3. Namontujte späť klávesnicu (pozri [Opätovná inštalácia klávesnice](#)).
4. Namontujte späť kryt LED diódy (pozri [Opätovné osadenie krytu LED diódy](#)).
5. Otočte počítač spodnou stranou nahor a utiahnite dve skrutky M2,5 x 5 mm v modulárnom paneli.
6. Pripojte modulárnu jednotku (pozri [Opätovná inštalácia modulárnej jednotky](#)).
7. Postupujte podľa krokov uvedených v časti [Keď ukončíte prácu s počítačom](#).

[Späť na stránku Obsah](#)

[Späť na stránku Obsah](#)

Zostava systémovej dosky

Dell™ Latitude™ E6400 a E6400 ATG a Mobile Workstation Precision™ M2400 Servisná príručka

- [Demontáž zostavy systémovej dosky](#)
- [Opätovné osadenie zostavy systémovej dosky](#)

Čip BIOS systémovej dosky obsahuje servisný štítok, ktorý je viditeľný aj na štítku s čiarovým kódom na spodnej časti počítača. Súprava na výmenu systémovej dosky obsahuje aj nosič, ktorý poskytuje pomôcku na prenos servisného štítka na náhradnú systémovú dosku.

Demontáž zostavy systémovej dosky

⚠ UPOZORNENIE: Skôr než začnete s nasledujúcou procedúrou, osvojte si bezpečnostné pokyny, ktoré vám boli dodané spolu s počítačom.

1. Dodržujte pokyny uvedené v časti [Pred začatím práce na počítači](#).
2. Demontujte spodnú časť sústavy podstavca (pozri [Demontáž spodnej časti sústavy podstavca](#)).
3. Vyberte kartu zo zásuvky pre karty WWAN/FCM, ak sa v nej nachádza (pozri [Vybratie karty WWAN](#) alebo [Demontáž FCM zo zásuvky WWAN/FCM](#)).
4. Vyberte kartu zo zásuvky pre karty WLAN/WiMax, ak sa v nej nachádza (pozri [Demontáž karty WLAN/WiMax](#)).
5. Odnímte kryty závesu (pozri [Odnímanie krytov závesu](#)).
6. Vyberte kartu zo zásuvky pre karty WPAN/UWB/FCM, ak sa v nej nachádza (pozri [Odnímanie karty WPAN \(UWB/BT\)](#) alebo [Demontáž FCM zo zásuvky WPAN/UWB/FCM](#)).
7. Odnímte pamäťové moduly (pozri [Vybratie pamäťového modulu](#)).
8. Demontujte zostavu chladiča procesora (pozri [Demontáž zostavy chladiča procesora](#)).
9. Vyberte procesor (pozri [Demontáž modulu procesora](#)).
10. Odpojte kábel gombíkovej batérie od systémovej dosky.
11. Odpojte pevný disk (pozri [Vybratie pevného disku](#)).
12. Odpojte modulárnu jednotku (pozri [Odpojenie modulárnej jednotky](#)).
13. Demontujte zostavu displeja (pozri [Demontáž zostavy displeja \(E6400 a M2400\)](#) alebo [Demontáž zostavy displeja \(E6400 ATG\)](#)).
14. Odnímte kryt LED diódy (pozri [Odnímanie krytu LED diódy](#)).
15. Demontujte klávesnicu (pozri [Demontáž klávesnice](#)).
16. Demontujte mriežku pravého reproduktora (pozri [Demontáž mriežky pravého reproduktora/zostavy čítačky odtlačkov prstov](#)).
17. Demontujte zostavu opierky dlaní (pozri [Demontáž zostavy opierky dlaní](#)).
18. Demontujte rám kariet (pozri [Demontáž rámu kariet](#)).
19. Odpojte kábel karty smart card od systémovej dosky.
20. Odpojte kábel dcérskej karty 1394 od systémovej dosky a presmerujte kábel od systémovej dosky.
21. Zo systémovej dosky odskrutkujte tri skrutky M2,5 x 5 mm označené bielymi šípkami.
22. Vytiahnutím ľavého horného rohu sústavy podstavca uvoľníte konektory a zároveň zdvíhajte ľavý horný roh systémovej dosky.
23. Zdvihnutím pravého horného rohu systémovej dosky ju odpojte od karty I/O.
24. Odpojte kábel DC, ktorý je pripojený k spodnej časti systémovej dosky.
25. Zdvihnite systémovú dosku zo sústavy podstavca.

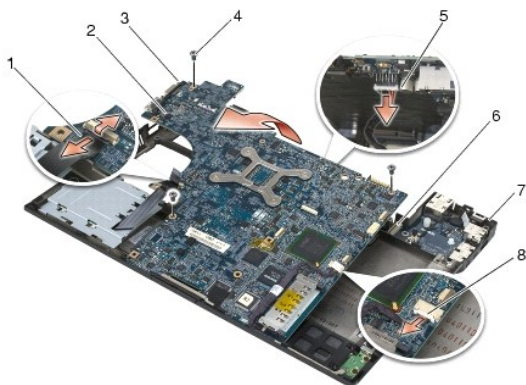

1	kábel karty smart card	2	systémová doska
3	skrutky M2,5 x 5 mm systémovej dosky (3)	4	kábel DC
5	ľavý horný roh sústavy podstavca	6	karta I/O
7	pravý horný roh sústavy podstavca	8	kábel karty 1394

Opätovné osadenie zostavy systémovej dosky

⚠ UPOZORNENIE: Skôr než začnete s nasledujúcou procedúrou, osvojte si bezpečnostné pokyny, ktoré vám boli dodané spolu s počítačom.

👉 OZNÁMENIE: Presvedčte sa, že žiaden uvoľnený kábel sa nezachytil pod systémovou doskou.

- Umiestnite prednú hranu systémovej dosky do podstavca počítača, pričom zaistíte, aby systémová doska pasovala pod kovový mechanizmus západky LCD vpredu strednej časti sústavy podstavca.
- Pripojte napájací kábel DC reproduktora ku konektoru systémovej dosky.
- Umiestnite ľavý horný roh systémovej dosky do sústavy podstavca.
- Zatlačením na pravý horný roh systémovej dosky ju pripojte ku karte I/O.
- Zaskrutkujte tri skrutky M2,5 x 5 mm na systémovej doske do otvorov označených bielymi šípkami.
- Nasmerujte a pripojte kábel dcérskej karty 1394/USB ku konektoru systémovej dosky. Zatlačením na kábel ho prilepte k systémovej doske.
- Pripojte kábel karty smart card ku konektoru na systémovej doske.
- Namontujte späť rám kariet (pozri [Opätovné osadenie rámu kariet](#)).
- Namontujte späť zostavu opierky dlaní (pozri [Osadenie zostavy opierky dlaní](#)).
- Namontujte späť mriežku pravého reproduktora (pozri [Osadenie mriežky pravého reproduktora/zostavy čítačky odtlačkov prstov](#)).
- Namontujte späť klávesnicu (pozri [Opätovná inštalácia klávesnice](#)).
- Namontujte späť kryt diódy LED (pozri [Opätovné osadenie krytu LED diódy](#)).
- Namontujte späť zostavu displeja (pozri [Opätovná montáž zostavy displeja \(E6400 a M2400\)](#) alebo [Opätovná montáž zostavy displeja \(E6400 ATG\)](#)).
- Pripojte modulárnu jednotku (pozri [Opätovná inštalácia modulárnej jednotky](#)).
- Pripojte pevný disk (pozri [Opätovné vloženie pevného disku](#)).
- Pripojte kábel gombíkovej batérie k systémovej doske.
- Vložte procesor (pozri [Spätná inštalácia modulu procesora](#)).
- Namontujte späť zostavu chladiča procesora (pozri [Osadzovanie zostavy chladiča procesora](#)).

19. Opätovne osadte pamäťové moduly (pozri [Opätovné osadenie pamäťového modulu](#)).
20. Ak je treba, vložte kartu do zásuvky pre karty WPAN/UWB/FCM (pozri [Opätovné osadenie karty WPAN \(UWB/BT\)](#) alebo [Opätovné osadenie FCM](#)).
21. Ak je treba, vložte kartu do zásuvky pre karty WLAN/WiMax (pozri [Opätovné inštalovanie karty WLAN/WiMax](#)).
22. Ak je treba, vložte kartu do zásuvky pre karty WWAN/FCM (pozri [Opätovné vloženie karty WWAN](#) alebo [Opätovné osadenie FCM](#)).
23. Namontujte späť kryty závesu (pozri [Opätovné osadenie krytov závesu](#)).
24. Namontujte späť spodok sústavy podstavca (pozri [Opätovná montáž spodnej časti sústavy podstavca](#)).
25. Postupujte podľa krokov uvedených v časti [Keď ukončíte prácu s počítačom](#).

 **POZNÁMKA:** Ak na spustenie systému BIOS používate disk s aktualizáciou programu BIOS, pred vložením disku do počítača s cieľom jedenkrát zaviesť systém z disku stlačte kláves <F12>. V opačnom prípade musíte spustiť program nastavenia systému a zmeniť predvolené poradie zavádzania.

26. Aktualizujte systém BIOS (ďalšie informácie nájdete v časti [Spustenie systému BIOS](#)).
27. Spustíte program nastavenia systému a aktualizujete systém BIOS na novej systémovej doske so servisným štítkom počítača. Informácie o programe nastavenia systému nájdete v *Technologickej príručke spoločnosti Dell™* v počítači alebo na adrese support.dell.com.

[Späť na stránku Obsah](#)

Odstraňovanie problémov

Dell™ Latitude™ E6400 a E6400 ATG a Mobile Workstation Precision™ M2400 Servisná príručka

- [Nástroje na odstraňovanie problémov](#)
- [Riešenie problémov](#)
- [Služba Dell Technical Update](#)
- [Pomôcka podpory Dell](#)

Nástroje na odstraňovanie problémov

Diagnostické kontrolky

UPOZORNENIE: Skôr ako začnete s ktorýmkoľvek postupom v tejto časti, osvojte si bezpečnostné pokyny, ktoré boli dodané s vaším počítačom.



Váš počítač disponuje tromi kontrolkami stavu klávesnice, ktoré sa nachádzajú nad klávesnicou. Počas normálnej prevádzky zobrazujú stavové kontrolky klávesnice aktuálny stav (*zapnuté* alebo *vypnuté*) funkcií Num Lock, Caps Lock a Scroll Lock. Ak sa počítač spustí bez chyby, kontrolky zablíkajú a potom sa vypnú. Ak však počítač funguje nesprávne, funkcia kontroliek vám pomôže identifikovať problém.

POZNÁMKA: Podľa toho, ako je nastavený systém BIOS, môže kontrolka Num Lock po ukončení testu POST počítačom ostať svietiť. Ďalšie informácie o použití programu nastavenia systému nájdete v *Technologickej príručke spoločnosti Dell™* vo vašom počítači alebo na adrese support.dell.com.

Diagnostické svetelné kódy počas POST

Ak chcete odstrániť problém s počítačom, prezrite si sled signalizácie stavových kontroliek klávesnice v poradí zľava doprava (Num Lock, Caps Lock a potom Scroll Lock). Ak sa v počítači vyskytne porucha, jednotlivé kontrolky signalizujú stav buď ako *zapnuté* ●, *vypnuté* ○ alebo *blíkajúce* ✱.

Schéma kontroliek	Popis problému	Navrhované riešenie
○ ✱ ✱	Neboli detegované žiadne pamäťové moduly	<ol style="list-style-type: none">1 Ak sú nainštalované najmenej dva alebo viaceré pamäťové moduly, odpojte ich (pozri Vybratie pamäťového modulu), potom znovu nainštalujte jeden modul (pozri Opätovné osadenie pamäťového modulu) a reštartujte počítač. Ak sa počítač spustí normálne, pokračujte s inštaláciou ďalších pamäťových modulov (po jednom) až kým neidentifikujete chybný modul alebo nenainštalujete všetky moduly bez chyby.1 Ak je to možné, do počítača nainštalujte funkčnú pamäť toho istého typu (pozri Pamäť).1 Ak problém pretrváva, obráťte sa na oddelenie podpory pre zákazníkov spoločnosti Dell.
○ ✱ ○	Pamäťové moduly boli detegované, ale vyskytlo sa zlyhanie pamäte.	<ol style="list-style-type: none">1 Ak sú nainštalované najmenej dva alebo viaceré pamäťové moduly, odpojte ich (pozri Vybratie pamäťového modulu), potom znovu nainštalujte jeden modul (pozri Opätovné osadenie pamäťového modulu) a reštartujte počítač. Ak sa počítač spustí normálne, pokračujte s inštaláciou ďalších pamäťových modulov (po jednom) až kým neidentifikujete chybný modul alebo nenainštalujete všetky moduly bez chyby.1 Ak je to možné, do počítača nainštalujte funkčnú pamäť toho istého typu (pozri Pamäť).1 Ak problém pretrváva, obráťte sa na oddelenie podpory pre zákazníkov spoločnosti Dell.
○ ✱ ○	Nepodarilo sa inicializovať pamäť alebo pamäť nie je podporovaná.	<ol style="list-style-type: none">1 Ak sú nainštalované najmenej dva alebo viaceré pamäťové moduly, odpojte ich (pozri Vybratie pamäťového modulu), potom znovu nainštalujte jeden modul (pozri Opätovné osadenie pamäťového modulu) a reštartujte počítač. Ak sa počítač spustí normálne, pokračujte s inštaláciou ďalších pamäťových modulov (po jednom) až kým neidentifikujete chybný modul alebo nenainštalujete všetky moduly bez chyby.1 Ak je to možné, do počítača nainštalujte funkčnú pamäť toho istého typu (pozri Pamäť).1 Ak problém pretrváva, obráťte sa na oddelenie podpory pre zákazníkov spoločnosti Dell.
✱ ✱ ✱	Vyskytlo sa zlyhanie systémovej dosky.	<ol style="list-style-type: none">1 Kontaktujte oddelenie technickej podpory spoločnosti Dell.
✱ ○ ○	Vyskytlo sa možné zlyhanie procesora.	<ol style="list-style-type: none">1 Opätovne nasadte procesor (pozri Modul procesora).1 Ak problém pretrváva, obráťte sa na oddelenie podpory pre zákazníkov spoločnosti Dell.
✱ ✱ ○	Je pravdepodobné, že sa vyskytla chyba grafickej karty alebo videokarty.	<ol style="list-style-type: none">1 Znova osadte všetky nainštalované grafické karty.1 Ak je to možné, do počítača nainštalujte funkčnú grafickú kartu.1 Ak problém pretrváva, obráťte sa na oddelenie podpory pre zákazníkov spoločnosti Dell.
✱ ○ ✱	Pravdepodobne sa vyskytla chyba LCD.	<ol style="list-style-type: none">1 Znova nainštalujte kábel displeja LCD (pozri Zostava displeja).1 Ak problém pretrváva, obráťte sa na oddelenie podpory pre zákazníkov spoločnosti Dell.
✱ ✱ ○	Systému sa nepodarilo inicializovať pevný disk.	<ol style="list-style-type: none">1 Znova nainštalujte pevný disk (pozri Pevný disk).1 Ak problém pretrváva, obráťte sa na oddelenie podpory pre zákazníkov spoločnosti Dell.

	Systému sa nepodarilo inicializovať Option ROM.	<ul style="list-style-type: none"> 1 Ak ste pridali nejaký zásuvný hardvér s Option ROM, pokúste sa ho demontovať alebo znova nainštalovať. 1 Ak problém pretrváva, obráťte sa na oddelenie podpory pre zákazníkov spoločnosti Dell.
	Pravdepodobne sa vyskytla chyba modemu.	<ul style="list-style-type: none"> 1 Ak je to možné, do počítača nainštalujte funkčný modem. 1 Ak problém pretrváva, obráťte sa na oddelenie podpory pre zákazníkov spoločnosti Dell.

Sprievodca pri riešení problémov s hardvérom

Ak zariadenie nebolo detegované počas nastavenia operačného systému alebo je detegované, ale nesprávne nakonfigurované, môžete nekompatibilitu riešiť pomocou Sprievodcu pri riešení problémov s hardvérom.

Microsoft® Windows® XP:

1. Kliknite na **Štart** → **Pomoc a technická podpora**.
2. Do vyhľadávacieho poľa napíšte `hardware troubleshooter` a stlačte <Enter>, čím spustíte vyhľadávanie.
3. V časti **Opraviť problém** kliknite na **Hardware Troubleshooter** (Sprievodca pri riešení problémov s hardvérom).
4. V zozname nástroja **Hardware Troubleshooter** (Sprievodca pri riešení problémov s hardvérom) zvolte možnosť, ktorá najlepšie vystihuje problém a kliknite na **Dalej** a pokračujte v ďalších krokoch odstraňovania problému.

Microsoft Windows Vista®:

1. Kliknite na tlačidlo **Štart systému Windows Vista** , a kliknite na **Pomoc a technická podpora**.
2. Do vyhľadávacieho poľa napíšte `hardware troubleshooter` a stlačte <Enter>, čím spustíte vyhľadávanie.
3. Vo výsledkoch vyhľadávania zvolte možnosť, ktorá najlepšie vystihuje problém a postupujte podľa zvyšných krokov odstraňovania problémov.

Dell Diagnostics

 **UPOZORNENIE:** Skôr ako začnete s ktorýmkoľvek postupom v tejto časti, osvojte si bezpečnostné pokyny, ktoré boli dodané s vašim počítačom.

Kedy je potrebné použiť nástroj Dell Diagnostics

V prípade problémov s počítačom postupujte podľa pokynov v časti [Riešenie problémov](#) a potom spustíte program Dell Diagnostics. Až potom požiadajte spoločnosť Dell o technickú pomoc.

Spustíte nástroj Dell Diagnostics z pevného disku alebo z média *Drivers and Utilities* dodaného s počítačom.

 **POZNÁMKA:** Médium *Drivers and Utilities* je voliteľnou položkou a nemusí tvoriť súčasť dodávky vášho počítača.

 **POZNÁMKA:** Program Dell Diagnostics funguje len na počítačoch Dell.

Spustenie nástroja Dell Diagnostics z pevného disku

Skôr než spustíte nástroj Dell Diagnostics, spustíte nastavenie systému a skontrolujte informácie o konfigurácii vášho počítača. Presvedčte sa, či zariadenie, ktoré chcete testovať, je zobrazené v nastavení systému a či je aktívne. Informácie o používaní programu nastavenia systému nájdete v *Technologickej príručke spoločnosti Dell™* v počítači alebo na adrese support.dell.com.

Nástroj Dell Diagnostics je umiestnený v osobitnej partícii diagnostickej pomôcky na vašom pevnom disku.

 **POZNÁMKA:** Ak je váš počítač pripojený na dokovaciu stanicu (ak je v doku), odpojte ho. Pokyny nájdete v dokumentácii, ktorú ste dostali k dokovacej stanici.

 **POZNÁMKA:** Ak počítač nezobrazuje na displeji žiaden obraz, obráťte sa na oddelenie technickej podpory spoločnosti Dell.

1. Ubezpečte sa, či je počítač zapojený do elektrickej zásuvky, o ktorej sa vie, že správne funguje.
2. Stlačte a podržte kláves <Fn> alebo tlačidlo na vypnutie zvuku (mute), a potom zapnite počítač.

 **POZNÁMKA:** Taktiež môžete vybrať položku **Diagnostika** z ponuky jednorazového zavedenia počas spúšťania, aby ste zaviedli partíciu diagnostickej pomôcky a spustili nástroj Dell Diagnostics.

Počítač spustí PSA (Vyhodnotenie systému pred zavedením) - sériu úvodných testov systémovej dosky, klávesnice, displeja, pamäte, pevného disku atď.

- o Počas vyhodnocovania odpovedajte na každú zobrazenú otázku.
- o Ak sú v priebehu vyhodnotenia PSA detegované poruchy, zapíšte si ich príslušné chybové kódy a obráťte sa na spoločnosť Dell.
- o Ak sa PSA dokončí úspešne, zobrazí sa nasledujúce hlásenie: „Booting Dell Diagnostic Utility Partition. Press any key to continue.“ (Zavádza sa partícia pomôcky Dell Diagnostics. Pokračujte stlačením ľubovoľného klávesu.)

 **POZNÁMKA:** Ak uvidíte hlásenie, že nebola nájdená žiadna partícia s diagnostickou pomôckou, spustite nástroj Dell Diagnostics z média *Drivers and Utilities* (pozri [Spustenie nástroja Dell Diagnostics z nosiča Drivers and Utilities](#)).

3. Na spustenie nástroja Dell Diagnostics z partície diagnostickej pomôcky na pevnom disku stlačte ľubovoľný kláves.

4. Stláčaním klávesu <Tab> vyberte možnosť **Test System** (Testovať systém) a potom stlačte kláves <Enter>.

 **POZNÁMKA:** Odporúča sa, aby ste zvolili **Test System** (Testovať systém), čím prebehne kompletný test vášho počítača. Zvolením možnosti **Test Memory** (Testovať pamäť) spustíte rozšírený test pamäte, ktorý môže trvať až tridsať minút alebo viac. Po dokončení testovania si zaznamenajte výsledky testu a stlačením ľubovoľného klávesu sa vrátite do predchádzajúcej ponuky.

5. V hlavnej ponuke nástroja Dell Diagnostics kliknite ľavým tlačidlom dotykového panela alebo myši, alebo stlačte kláves <Tab> a <Enter>, a vyberte test, ktorý chcete spustiť (pozri [Okno Main Menu \(Hlavná ponuka\) nástroja Dell Diagnostics](#)).

 **POZNÁMKA:** Kód chyby a popis problému si zapíšte presne tak, ako sa zobrazia, a postupujte podľa pokynov na obrazovke.

6. Po skončení všetkých testov zatvorte testovacie okno. Vráťte sa do okna Main Menu (Hlavná ponuka) programu Dell Diagnostics.

7. Ak chcete ukončiť nástroj Dell Diagnostics a reštartovať počítač, zatvorte obrazovku Main menu (Hlavná ponuka).

 **POZNÁMKA:** Ak uvidíte hlásenie, že nebola nájdená žiadna partícia s diagnostickou pomôckou, spustite nástroj Dell Diagnostics z média *Drivers and Utilities* (pozri [Spustenie nástroja Dell Diagnostics z nosiča Drivers and Utilities](#)).

Spustenie nástroja Dell Diagnostics z nosiča Drivers and Utilities

Skôr než spustíte nástroj Dell Diagnostics, spustite nastavenie systému a skontrolujte informácie o konfigurácii vášho počítača. Presvedčte sa, či zariadenie, ktoré chcete testovať, je zobrazené v nastavení systému a či je aktívne. Informácie o používaní programu nastavenia systému nájdete v *Technologickej príručke spoločnosti Dell™* v počítači alebo na adrese support.dell.com.

1. Vložte médium *Drivers and Utilities* do optickej jednotky.

2. Reštartujte počítač.

3. Keď sa zobrazí logo DELL, ihneď stlačte <F12>.

 **POZNÁMKA:** Ak sa po dlhšiu dobu drží stlačený niektorý kláves, môže dôjsť k poruche klávesnice. Aby ste predišli novej poruche klávesnice, stláčajte a uvoľňujte kláves <F12> v pravidelných intervaloch, kým otvoríte ponuku na voľbu zavádzacieho zariadenia.

Ak budete čakať prídlho a zobrazí sa logo operačného systému, vyčkajte až kým neuvidíte pracovnú plochu Microsoft Windows, potom vypnite počítač a skúste znovu.

4. Keď sa objaví zoznam so zavádzacími zariadeniami, šípkou nahor alebo nadol zvýraznite položku **Jednotka CD/DVD/CD-RW** a potom stlačte <Enter>.

 **POZNÁMKA:** Pomocou ponuky jednorazového zavedenia zmeníte zavádzaciu postupnosť iba aktuálneho zavádzania. Po opätovnom naštartovaní počítač zavedie systém podľa postupnosti špecifikovanej v nastaveniach systému.

5. Stlačením ľubovoľného klávesu potvrdíte, že chcete začať z CD/DVD.

Ak budete čakať prídlho a zobrazí sa logo operačného systému, vyčkajte až kým neuvidíte pracovnú plochu Microsoft Windows, potom vypnite počítač a skúste znovu.

6. Napíšte 1, ak chcete **Spustiť 32-bitovú verziu nástroja Dell Diagnostics**.

7. V ponuke **Dell Diagnostics** napíšte 1, ak chcete zvoliť **Diagnostiku Dell 32 bit pre zdrojové CD (grafické používateľské rozhranie)**.

8. Stláčaním klávesu <Tab> vyberte možnosť **Test System** (Testovať systém) a potom stlačte kláves <Enter>.

 **POZNÁMKA:** Odporúča sa, aby ste zvolili **Test System** (Testovať systém), čím prebehne kompletný test vášho počítača. Zvolením možnosti **Test Memory** (Testovať pamäť) spustíte rozšírený test pamäte, ktorý môže trvať až tridsať minút alebo viac. Po dokončení testovania si zaznamenajte výsledky testu a stlačením ľubovoľného klávesu sa vrátite do predchádzajúcej ponuky.

9. V hlavnej ponuke nástroja Dell Diagnostics kliknite na ľavé tlačidlo myši alebo stlačte kláves <Tab> a potom <Enter>, čím vyberiete test, ktorý chcete

spustíť (pozri [Okno Main Menu \(Hlavná ponuka\) nástroja Dell Diagnostics](#)).

 **POZNÁMKA:** Kód chyby a popis problému si zapíšte presne tak, ako sa zobrazia, a postupujte podľa pokynov na obrazovke.

- Po skončení všetkých testov zatvorte testovacie okno. Vráťte sa do okna Main Menu (Hlavná ponuka) programu Dell Diagnostics.
- Ak chcete ukončiť nástroj Dell Diagnostics a reštartovať počítač, zatvorte obrazovku Main menu (Hlavná ponuka).
- Vyberte médium *Drivers and Utilities* z optickej jednotky.

Okno Main Menu (Hlavná ponuka) nástroja Dell Diagnostics

Po načítaní programu Dell Diagnostics sa objaví nasledujúca ponuka:

Možnosť	Funkcia
Test Memory (Testovať pamäť)	Spustíť samostatný test pamäte
Test System (Testovať systém)	Spustíť diagnostiku systému
Exit (Skončiť)	Ukončiť diagnostiku

Stláčaním klávesu <Tab> vyberiete požadovaný test a potom stlačte kláves <Enter>.

 **POZNÁMKA:** Odporúča sa, aby ste zvolili **Test System** (Testovať systém), čím prebehne kompletný test vášho počítača. Zvolením možnosti **Test Memory** (Testovať pamäť) spustíte rozšírený test pamäte, ktorý môže trvať až tridsať minút alebo viac. Po dokončení testovania si zaznamenajte výsledky testu a stlačením ľubovoľného klávesu sa vrátite do tejto ponuky.

Po zvolení možnosti **Test System** (Testovať systém) sa objaví nasledovná ponuka:

Možnosť	Funkcia
Express Test (Expresný test)	Vykoná rýchly test zariadení v systéme. Zvyčajne to trvá 10 až 20 minút. POZNÁMKA: Expresný test si nevyžaduje žiadnu spoluprácu z vašej strany. Spustením možnosti Express Test (Expresný test) môžete rýchlo zistiť možné problémy.
Extended Test (Rozšírený test)	Vykoná dôkladný test zariadení v systéme. Zvyčajne to trvá hodinu alebo dlhšie. POZNÁMKA: Rozšírený test vyžaduje váš pravidelný vstup, aby ste odpovedali na konkrétne otázky.
Custom Test (Vlastný test)	Používa sa na testovanie špecifického zariadenia alebo vytvorenie vlastných testov, ktoré sa majú spustiť.
Symptom Tree (Strom symptómov)	Umožní vám zvoliť testy na základe symptómu problému, ktorý máte. Táto možnosť uvádza najbežnejšie symptómy.

 **POZNÁMKA:** Odporúčame vám zvoliť **Extended Test** (Rozšírený test), ktorý spustí dôkladnejšiu kontrolu zariadení počítača.

Ak sa v priebehu testu vyskytne problém, zobrazí sa hlásenie s kódom chyby a popisom problému. Kód chyby a popis problému si zapíšte presne, ako sa zobrazia, a postupujte podľa pokynov na obrazovke. Ak problém nedokážete odstrániť, obráťte sa na oddelenie podpory pre zákazníkov spoločnosti Dell.

 **POZNÁMKA:** Pri kontaktovaní oddelenia technickej podpory spoločnosti Dell majte pripravenú servisnú visačku. Servisná visačka počítača sa nachádza vo vrchnej časti každej testovacej obrazovky.

Nasledujúce karty poskytujú ďalšie informácie týkajúce sa testov spúšťaných z možnosti Custom Test (Vlastný test) alebo Symptom Tree (Strom symptómov):

Karta	Funkcia
Results (Výsledky)	Zobrazí výsledky testu a všetky zistené chyby.
Errors (Chyby)	Zobrazí stav chýb, kódy chýb a popis problému.
Help (Pomocník)	Popisuje test a akékoľvek požiadavky pre vykonanie testu.
Configuration (Konfigurácia)	Zobrazí hardvérovú konfiguráciu vybraného zariadenia. Pomôcka Dell Diagnostics získa informácie o konfigurácii všetkých zariadení z nastavenia systému, pamäte a rôznych interných testov a tieto informácie zobrazí v zozname zariadení v ľavej časti obrazovky. POZNÁMKA: Zoznam zariadení nemusí obsahovať názvy všetkých komponentov nainštalovaných v počítači alebo všetkých zariadení pripojených k počítaču.

Chybové hlásenia



UPOZORNENIE: Skôr ako začnete s ktorýmkoľvek postupom v tejto časti, osvojte si bezpečnostné pokyny, ktoré boli dodané s vaším počítačom.

Ak nie je chybové hlásenie v zozname, pozrite si dokumentáciu k operačnému systému alebo programu, ktorý bol zapnutý, keď sa hlásenie zobrazilo.

Názov súboru nemôže obsahovať žiadny z nasledujúcich znakov: \ / : * ? " < > | — V názvoch súborov tieto znaky nepoužívajte.

A required .DLL file was not found (Nebol nájdený požadovaný súbor .DLL) — Programu, ktorý sa pokúšate otvoriť, chýba dôležitý súbor. Odstráňte a potom znovu nainštalujte program:

Windows XP:

1. Kliknite na **Štart** → **Ovládací panel** → **Pridať alebo odstrániť programy** → **Programy a funkcie**.
2. Zvoľte program, ktorý chcete odstrániť.
3. Kliknite na **Odištalovať**.
4. Pozrite si dokumentáciu k programu, kde nájdete pokyny k inštalácii.

Windows Vista:

1. Kliknite na **Štart** → **Ovládací panel** → **Programy** → **Programy a funkcie**.
2. Zvoľte program, ktorý chcete odstrániť.
3. Kliknite na **Odištalovať**.
4. Pozrite si dokumentáciu k programu, kde nájdete pokyny k inštalácii.

písmeno jednotky : \ nie je prístupné. Zariadenie nie je pripravené — Jednotka nedokáže prečítať disk. Do jednotky vložte disk a skúste znovu.

Insert bootable media (Vložte zavádzacie médium) — Vložte zavádzaciu disketu, CD alebo DVD.

Chyba nesystémového disku — Vyberte disketu z disketovej jednotky a reštartujte počítač.

Not enough memory or resources (Nedostatok pamäte alebo zdrojov). Zatvorte niektoré programy a skúste znovu. — Zatvorte všetky okná a otvorte program, ktorý chcete používať. V niektorých prípadoch budete musieť reštartovať počítač, aby ste mohli obnoviť zdroje. Ak áno, spustíte program, ktorý chcete použiť ako prvý.

Operating system not found (Operačný systém sa nenašiel) — Kontaktujte oddelenie technickej podpory spoločnosti Dell.

Riešenie problémov

Pri riešení problémov vášho počítača postupujte podľa týchto tipov:

1. Ak ste pridali alebo odstránili nejakú časť skôr než sa problém vyskytol, pozrite si inštalčné postupy a uistite sa, či táto časť bola správne nainštalovaná.
1. Ak nefunguje periférne zariadenie, uistite sa, či je správne pripojené.
1. Ak sa na obrazovke zobrazí chybové hlásenie, zapíšte si jeho presné znenie. Toto hlásenie môže pomôcť personálu technickej podpory zistiť a napraviť problém(y).
1. Ak sa v programe vyskytne chybové hlásenie, pozrite si dokumentáciu k programu.



POZNÁMKA: Postupy v tomto dokumente sa vzťahujú na implicitné nastavenie Windows, takže sa nemusia vzťahovať na váš počítač Dell, ak ste ho nastavili na zobrazenie Windows Classic.

Problémy batérie



UPOZORNENIE: Ak bola nová batéria nesprávne nainštalovaná, hrozí nebezpečenstvo výbuchu. Batériu vždy nahraďte rovnakým alebo ekvivalentným typom podľa odporúčania výrobcu. Použité batérie zlikvidujte podľa pokynov výrobcu.

 **UPOZORNENIE:** Skôr ako začnete s ktorýmkoľvek postupom v tejto časti, osvojte si bezpečnostné pokyny, ktoré boli dodané s vaším počítačom.

Problémy jednotky

 **UPOZORNENIE:** Skôr ako začnete s ktorýmkoľvek postupom v tejto časti, osvojte si bezpečnostné pokyny, ktoré boli dodané s vaším počítačom.

Overte, či operačný systém Microsoft Windows dokáže rozpoznať jednotku —

Windows XP:

- 1 Kliknite na položku **Štart** a potom na položku **Tento počítač**.

Windows Vista:

- 1 Kliknite na tlačidlo **Štart** vo Windows Vista  a kliknite na **Počítač**.

Ak jednotka nie je uvedená, vykonajte úplné skenovanie pomocou vášho antivírusového programu, aby sa našli a odstránili vírusy. Vírusy môžu niekedy zabrániť systému Windows, aby jednotku rozpoznať.

Otestujte jednotku —

- 1 Vložte iný disk, aby ste vylúčili možnosť, že pôvodná jednotka je chybná.
- 1 Vložte zavádzaciu disketu a reštartujte počítač.

Vyčistite jednotku alebo disk. — Informácie o čistení počítača nájdete v *Technologickej príručke spoločnosti Dell™* v počítači alebo na adrese support.dell.com.

Skontrolujte káblové spojenia

Spustite Sprievodcu pri riešení problémov s hardvérom — Pozri [Sprievodca pri riešení problémov s hardvérom](#).

Spustite program Dell Diagnostics — Pozri [Dell Diagnostics](#).

Problémy optických jednotiek

 **POZNÁMKA:** Vysokorýchlostné vibrácie optickej jednotky sú normálne a môžu spôsobovať hluk, ktorý neindikuje poruchu jednotky alebo nosiča.

 **POZNÁMKA:** Kvôli rôznym formátom diskov v rôznych svetových regiónoch nefungujú všetky DVD tituly vo všetkých DVD jednotkách.

Nastavenie hlasitosti Windows —

- 1 Kliknite na ikonu s reproduktorom v pravom dolnom rohu obrazovky.
- 1 Ubezpečte sa, že zvuk je zapnutý, a to tak, že kliknete na posuvný panel a potiahnete ho smerom nahor.
- 1 Ubezpečte sa, že zvuk nie je vypnutý, a to tak, že kliknete na niektoré zaškrtnuté políčko.

Skontrolujte reproduktory a subwoofer — Pozri [Zvuk a problémy s reproduktormi](#).

Problémy so zápisom na optickú jednotku

Zatvorte ostatné programy — Optická jednotka musí počas procesu zápisu prijímať rovnomerný prúd údajov. Ak sa prúd preruší, dôjde k chybe. Pred zápisom na optickú jednotku skúste zatvoriť všetky programy.

Pred zápisom na disk vypnite režim spánku vo Windows — Informácie o možnostiach nastavenia napájania nájdete v *Technologickej príručke spoločnosti Dell™* v počítači alebo na adrese support.dell.com. Taktiež môžete vyhľadať kľúčové slovo *pohotovostný režim* v Centre pomoci a technickej podpory systému Windows, kde nájdete ďalšie informácie o režimoch riadenia spotreby.

Problémy s pevným diskom

Spustíte nástroj Skontrolovať disk —

Windows XP:

1. Kliknite na **Štart** a kliknite na **Môj počítač**.
2. Kliknite pravým tlačidlom na **lokálny disk C:**.
3. Kliknite na **Vlastnosti** → **Nástroje** → **Skontrolovať teraz**.
4. Kliknite na **Skenovať a pokúsiť sa obnoviť zlé sektory** a kliknite na **Štart**.

Windows Vista:

1. Kliknite na **Štart** a kliknite na **Počítač**.
2. Kliknite pravým tlačidlom na **lokálny disk C:**.
3. Kliknite na **Vlastnosti** → **Nástroje** → **Skontrolovať teraz**.

Môže sa zobrazíť okno **Kontrola používateľských kont**. Ak máte na počítači práva správcu, kliknite na **Pokračovať**; v opačnom prípade kontaktujte svojho správcu, aby ste mohli pokračovať.

4. Postupujte podľa pokynov na obrazovke.

Problémy so zariadením IEEE 1394

 **UPOZORNENIE:** Skôr ako začnete s ktorýmkoľvek postupom v tejto časti, osvojte si bezpečnostné pokyny, ktoré boli dodané s vaším počítačom.

 **POZNÁMKA:** Váš počítač podporuje len štandard IEEE 1394a.

Ubezpečte sa, že kábel zariadenia IEEE 1394 je správne vložený do zariadenia a do konektora počítača

Presvedčte sa, či je zariadenie IEEE 1394 povolené v nastaveniach systému — Informácie o používaní programu nastavenia systému nájdete v Technologickej príručke spoločnosti Dell™ v počítači alebo na adrese support.dell.com.

Ubezpečte sa, že zariadenie IEEE 1394 je rozpoznané systémom Windows —

Windows XP:

1. Kliknite na **Štart** a kliknite na **Ovládací panel**.
2. Pod položkou **Vybrať kategóriu**, kliknite na **Výkon a údržba** → **Systém** → **Vlastnosti systému** → **Hardvér** → **Správca zariadení**.

Windows Vista:

1. Kliknite na položku **Štart** → **Ovládací panel** → **Hardvér a zvuk**.
2. Kliknite na **Správca zariadení**.

Ak sa zariadenie IEEE 1394 nachádza v zozname, Windows zariadenie rozpoznáva.

Ak máte problémy so zariadením Dell IEEE 1394 — Kontaktujte oddelenie technickej podpory spoločnosti Dell.

Ak máte problémy so zariadením IEEE 1394 inej značky ako Dell — Kontaktujte výrobcu zariadenia IEEE 1394.

Blokovanie a problémy softvéru

 **UPOZORNENIE:** Skôr ako začnete s ktorýmkoľvek postupom v tejto časti, osvojte si bezpečnostné pokyny, ktoré boli dodané s vaším počítačom.

Počítač sa nespúšťa

Skontrolujte diagnostické kontrolky — Pozri [Problémy výkonu](#).

Ubezpečte sa, či je sieťový kábel pevne zapojený do počítača a do elektrickej zásuvky

Počítač prestáva reagovať

 **OZNÁMENIE:** Ak nedokázete vypnúť operačný systém, môžete stratiť dáta.

Vypnite počítač — Ak po stlačení klávesy na klávesnici alebo po pohnutí myši nenastane reakcia, stlačte a podržte vypínač napájania po dobu min. 8 až 10 sekúnd (až kým sa počítač nevypne) a potom počítač reštartujte.

Program prestáva reagovať

Ukončíte program —

1. Stlačte súčasne klávesy <Ctrl> <Shift> <Esc>, aby ste spustili Správcu úloh.
2. Kliknite na kartu **Aplikácie**.
3. Kliknite na program, ktorý neodpovedá.
4. Kliknite na pokyn **Ukončiť úlohu**.

Program opakovane padá

 **POZNÁMKA:** Väčšina softvéru má v dokumentácii alebo na diskete, CD alebo DVD uvedené pokyny na inštaláciu.

Pozrite si dokumentáciu k softvéru — Ak je to potrebné, odinštalujte a potom nanovo nainštalujte program.

Program je určený pre starší operačný systém Windows

Spustíte Sprievodcu pre kompatibilitu programu —

Windows XP:

Sprievodca pre kompatibilitu programu nakonfiguruje program, aby fungoval v podobnom prostredí ako prostredie operačného systému, ktoré sa odlišuje od XP.

1. Kliknite na **Štart** → **Všetky programy** → **Príslušenstvo** → **Sprievodca pre kompatibilitu programu** → **Ďalej**.
2. Postupujte podľa pokynov na obrazovke.

Windows Vista:

Sprievodca pre kompatibilitu programu nakonfiguruje program, aby fungoval v podobnom prostredí ako prostredie operačného systému, ktoré sa odlišuje od Windows Vista.

1. Kliknite na **Štart**  → **Ovládací panel** → **Programy** → **Použiť starší program s touto verzou Windows**.
2. Na uvítacej obrazovke kliknite na **Ďalej**.
3. Postupujte podľa pokynov na obrazovke.

Zobrazí sa modrá obrazovka

Vypnite počítač — Ak po stlačení klávesy na klávesnici alebo po pohnutí myši nenastane reakcia, stlačte a podržte vypínač napájania po dobu min. 8 až 10 sekúnd (až kým sa počítač nevypne) a potom počítač reštartujte.

Iné problémy softvéru

Skontrolujte softvérovú dokumentáciu alebo kontaktujte výrobcu softvéru, ktorý vám poskytne informácie týkajúce sa odstraňovania problémov —

- 1 Ubezpečte sa, či je program kompatibilný s operačným systémom, ktorý je nainštalovaný na vašom počítači.
- 1 Ubezpečte sa, či počítač spĺňa minimálne hardvérové požiadavky na používanie softvéru. Informácie si pozrite v dokumentácii k softvéru.
- 1 Ubezpečte sa, či je program správne nainštalovaný a nakonfigurovaný.
- 1 Overte si, či ovládače zariadenia nie sú v konflikte s programom.
- 1 Ak je to potrebné, odinštalujte a potom nanovo nainštalujte program.

Okamžite zálohujte súbory

Antivírusovým programom skontrolujte pevnú jednotku, diskety, CD a DVD disky.

Uložte a zatvorte všetky otvorené súbory alebo programy a vypnite počítač cez ponuku Štart

Problémy pamäte

 **UPOZORNENIE:** Skôr ako začnete s ktorýmkoľvek postupom v tejto časti, osvojte si bezpečnostné pokyny, ktoré boli dodané s vaším počítačom.

Ak sa zobrazí hlásenie o nedostatku pamäte —

- 1 Uložte a zatvorte všetky otvorené súbory a zatvorte všetky spustené programy, ktoré nepoužívate, a zistite, či to vyrieši problém.
- 1 Pozrite si dokumentáciu k softvéru pre minimálne požiadavky pamäte. Ak je to potrebné, nainštalujte dodatočnú pamäť (pozri [Opätovné osadenie pamäťového modulu](#)).
- 1 Pamäťové moduly opätovne nasadzte (pozri [Pamäť](#)), aby ste sa uistili, že počítač úspešne komunikuje s pamäťou.
- 1 Spustite nástroj Dell Diagnostics (pozri [Dell Diagnostics](#)).

Ak máte iné problémy s pamäťou —

- 1 Pamäťové moduly opätovne nasadzte (pozri [Pamäť](#)), aby ste sa uistili, že počítač úspešne komunikuje s pamäťou.
- 1 Určite sa riadte pokynmi na inštaláciu pamäte (pozri [Opätovné osadenie pamäťového modulu](#)).
- 1 Ubezpečte sa, či pamäť, ktorú používate, je podporovaná vaším počítačom. Informácie o type pamäte podporovanej počítačom nájdete v *Inštaláčnej a stručnej referenčnej príručke* k počítaču na adrese support.dell.com.
- 1 Spustite nástroj Dell Diagnostics (pozri [Dell Diagnostics](#)).

Problémy výkonu

 **UPOZORNENIE:** Skôr ako začnete s ktorýmkoľvek postupom v tejto časti, osvojte si bezpečnostné pokyny, ktoré boli dodané s vaším počítačom.

Ak kontrolka napájania svieti na modro a počítač neodpovedá — Pozri [Diagnostické kontrolky](#).

Ak kontrolka napájania nesvieti — Počítač je buď vypnutý, alebo nie je napájaný.

- 1 Napájací kábel znovu zasuňte do sieťovej zásuvky na zadnej strane počítača, aj do elektrickej zásuvky.
- 1 Obíďte elektrické rozvodky, predlžovacie káble napájania a ostatné ochranné zariadenia napájania, aby ste si overili, či sa počítač správne zapína.
- 1 Ubezpečte sa, či všetky elektrické rozvodky sú zapojené do elektrickej zásuvky a sú zapnuté.
- 1 Testovaním iným zariadením, napr. lampou si overte, že elektrická zásuvka funguje.

Odstráňte interferenciu — Niektoré možné príčiny interferencie sú:

- 1 Predlžovací elektrický kábel, kábel klávesnice a myši
- 1 Príveľa zariadení zapojených na tú istú rozvodku
- 1 Viacero rozvodiek zapojených do tej istej elektrickej zásuvky

Zvuk a problémy s reproduktormi

 **UPOZORNENIE:** Skôr ako začnete s ktorýmkoľvek postupom v tejto časti, osvojte si bezpečnostné pokyny, ktoré boli dodané s vaším počítačom.

Z reproduktorov nevychádza zvuk

 **POZNÁMKA:** Ovládanie hlasitosti v prehrávačoch MP3 a iných médií môže potlačiť nastavenie hlasitosti Windows. Vždy skontrolujte, či hlasitosť je v prehrávačoch médií nebola znížená alebo vypnutá.

Nastavenie hlasitosti Windows — Kliknite raz alebo dvakrát na ikonu s reproduktorom v pravom dolnom rohu obrazovky. Ubezpečte sa, že hlasitosť je zvýšená a že nie je vypnutý zvuk.

Odpojte slúchadlá z konektora pre slúchadlá. — Keď sa do zásuvky pre slúchadlá na prednom paneli počítača pripoja slúchadlá, zvuk z reproduktorov sa automaticky vypne.

Odstráňte možnú interferenciu — Vypnite ventilátory, fluorescenčné svetlá alebo halogénové lampy v blízkosti, aby ste zistili, či nie sú zdrojom interferencie.

Spustite **Spríevodcu pri riešení problémov s hardvérom** — Pozri [Spríevodca pri riešení problémov s hardvérom](#).

Z reproduktorov nevychádza zvuk

Skontrolujte káblové pripojenie slúchadiel — Overte, či je kábel slúchadiel správne zapojený do konektora slúchadiel. Prečítajte si *Inštaláciu a stručnú referenčnú príručku* k počítaču na adrese support.dell.com.

Nastavenie hlasitosti Windows — Kliknite raz alebo dvakrát na ikonu s reproduktorom v pravom dolnom rohu obrazovky. Ubezpečte sa, že hlasitosť je zvýšená a že nie je vypnutý zvuk.

Problémy s videom a displejom

 **UPOZORNENIE:** Skôr ako začnete s ktorýmkoľvek postupom v tejto časti, osvojte si bezpečnostné pokyny, ktoré boli dodané s vaším počítačom.

 **OZNÁMENIE:** Ak ste počítač dostali s nainštalovanou grafickou kartou PCI, nemusíte pri inštalácii doplnkových grafických kariet kartu odstrániť: karta sa vyžaduje na účely odstraňovania problémov. Ak vyberiete kartu, uložte ju na bezpečnom mieste. Informácie o vašej grafickej karte nájdete na support.dell.com.

Skontrolujte diagnostické kontrolky — Pozri [Diagnostické kontrolky](#).

Overte nastavenia displeja — Prečítajte si *Technologickú príručku Dell™* v počítači alebo na adrese support.dell.com.

Zmena nastavení zobrazenia Windows —

Windows XP:

1. Kliknite na **Štart** → **Ovládací panel** → **Zobrazenie a témy**.
2. Kliknite na oblasť, ktorú chcete zmeniť, alebo kliknite na ikonu **Obrazovka**.
3. Vyskúšajte rôzne nastavenia **Kvality farby** a **Rozlíšenia obrazovky**.

Windows Vista:

1. Kliknite na **Štart** → **Ovládací panel** → **Hardvér a zvuk** → **Prispôsobovanie** → **Nastavenia displeja**.
2. Podľa potreby nastavte **Rozlíšenie** a **Nastavenia farieb**.

Len časť displeja je čitateľná

Pripojte externý monitor —

1. Vypnite počítač a pripojte k nemu externý monitor.
2. Zapnite počítač a monitor a ovládačmi nastavte jas a kontrast monitora.

Ak externý monitor funguje správne, porucha môže byť v displeji počítača alebo v radiči videa. Kontaktujte oddelenie technickej podpory spoločnosti Dell.

Služba Dell Technical Update

Služba Dell Technical Update poskytuje iniciatívne oznamovanie softvérových a hardvérových aktualizácií pre váš počítač prostredníctvom e-mailu. Táto služba je bezplatná a možno si ju upraviť z hľadiska obsahu, formátu a frekvencie získavania oznámení.

Do služby Dell Technical Update sa môžete zaregistrovať na adrese support.dell.com.

Pomôcka podpory Dell

Pomôcka podpory Dell je nainštalovaná na vašom počítači a dostupná prostredníctvom podpory Dell , z ikony na paneli úloh alebo cez tlačidlo **Štart**. Túto pomôcku podpory používajte na získanie informácií technickej podpory, softvérových aktualizácií a skenovania zdravia počítačového prostredia.

Prístup k pomôcke Podpora Dell

K pomôcke Podpora Dell sa môžete dostať cez ikonu  na paneli úloh alebo z ponuky **Štart**.

Ak sa na paneli úloh nezobrazuje ikona Podpora Dell:

1. Kliknite na **Štart**→ **Všetky programy**→ **Podpora Dell**→ **Nastavenia Podpory Dell**.
2. Ubezpečte sa, či je zaškrtnutá možnosť **Ukázať ikonu na paneli úloh**.

 **POZNÁMKA:** Ak nie je pomôcka Podpora Dell dostupná z ponuky **Štart**, softvér si môžete stiahnuť na adrese support.dell.com.

Pomôcka Podpora Dell je upravená pre vaše počítačové prostredie.

Ikona  na paneli úloh má rôzne funkcie, keď na ňu kliknete raz, dvakrát alebo pravým tlačidlom.

Kliknutie na ikonu Podpora Dell

Kliknite raz alebo pravým tlačidlom na ikonu  a vykonajte tak nasledujúce úlohy:

- 1 Skontrolujte počítačové prostredie.
- 1 Prezrite si nastavenia pomôcky Podpora Dell.
- 1 Pozrite si súbor pomocníka pre pomôcku Podpora Dell.
- 1 Pozrite si často kladené otázky.
- 1 Získajte viac informácií o pomôcke Podpora Dell.
- 1 Vypnite pomôcku Podpora Dell.

Kliknutie dvakrát na ikonu Podpora Dell

Kliknite dvakrát na ikonu  a manuálne skontrolujte počítačové prostredie, pozrite si často kladené otázky, súbor pomocníka pomôcky Podpora Dell a nastavenia pomôcky Podpora Dell.

Viac informácií o pomôcke Podpora Dell nájdete po kliknutí na otáznik (?) v hornej časti obrazovky **Podpora Dell™**.

[Späť na stránku Obsah](#)

[Späť na stránku Obsah](#)

Karta WLAN/WiMax

Dell™ Latitude™ E6400 a E6400 ATG a Mobile Workstation Precision™ M2400 Servisná príručka

- [Demontáž karty WLAN/WiMax](#)
- [Opätovné inštalovanie karty WLAN/WiMax](#)

⚠ UPOZORNENIE: Skôr ako začnete s ktorýmkoľvek postupom v tejto časti, osvojte si bezpečnostné pokyny, ktoré boli dodané s vaším počítačom.

➡ OZNÁMENIE: Kartu WLAN alebo WiMax vložte iba do zásuvky označenej WLAN/WiMax.

Demontáž karty WLAN/WiMax

1. Postupujte podľa krokov uvedených v časti [Pred začatím práce na počítači](#).
2. Demontujte spodnú časť sústavy podstavca (pozri [Demontáž spodnej časti sústavy podstavca](#)).
3. Odpojte anténne káble od karty.
4. Odskrutkujte skrutku M2 x 3 mm. Karta sa vysunie pod 45-stupňovým uhlom.

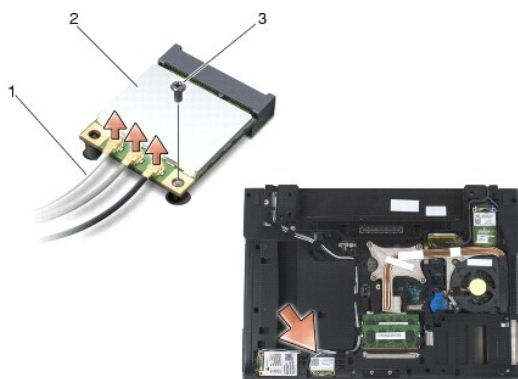

1	anténne káble (3)	2	karta WLAN/WiMax
3	skrutka M2 x 3 mm		

5. Vysuňte kartu z konektora karty na systémovej doske.

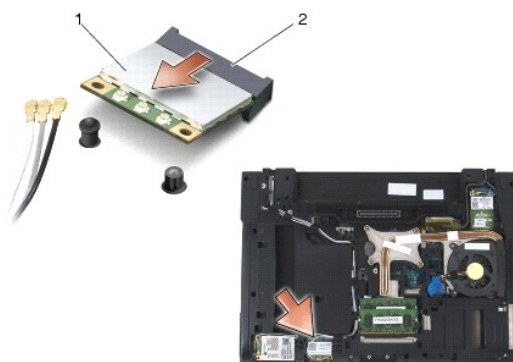

1	karta WLAN/WiMax	2	konektor karty
---	------------------	---	----------------

Opätovné inštalovanie karty WLAN/WiMax

- ➔ **OZNÁMENIE:** Konektory sú označené tak, aby sa zabezpečila správna inštalácia. Ak pocítite odpor, overte prípojky na karte a konektory na systémovej doske a kartu znovu zarovnajte.
- ➔ **OZNÁMENIE:** Poškodeniu karty WLAN alebo WiMax zabránite tým, že zaistíte, aby pri jej opätovnej inštalácii neboli káble pod kartou.
- ➔ **OZNÁMENIE:** Kartu WLAN alebo WiMax vložte iba do zásuvky označenej WLAN/WiMax.

1. Zasuňte kartu do konektora označeného WLAN/WiMax.
2. Kartu zatlačte a pridržte ju na svojom mieste.
3. Opätovne zaskrutkujte skrutku M2 x 3 mm.
4. Pripojte príslušné anténne káble ku karte, ktorú inštalujete.

Ak má karta na štítku dva trojuholníky (biely a čierny), pripojte biely anténny kábel ku konektoru označenému ako „main“ (hlavný) (biely trojuholník) a čierny anténny kábel ku konektoru označenému ako „aux“ (pomocný) (čierny trojuholník). Pripevnite sivý anténny kábel do plastového držiaka vedľa karty.

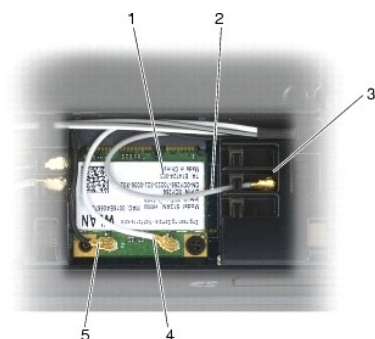

1	Karta WLAN	2	sivý anténny kábel
3	držiak vedľa karty	4	biely anténny kábel
5	čierny anténny kábel		

Ak má karta na štítku tri trojuholníky (biely, čierny a sivý), pripojte biely anténny kábel k bielemu trojuholníku, čierny anténny kábel k čiernemu trojuholníku a sivý anténny kábel k sivému trojuholníku.

5. Namontujte späť spodok sústavy podstavca (pozri [Opätovná montáž spodnej časti sústavy podstavca](#)).
6. Postupujte podľa krokov uvedených v časti [Keď ukončíte prácu s počítačom](#).

[Späť na stránku Obsah](#)

[Späť na stránku Obsah](#)

Karta WPAN (UWB/BT)

Dell™ Latitude™ E6400 a E6400 ATG a Mobile Workstation Precision™ M2400 Servisná príručka

- [Odnímanie karty WPAN \(UWB/BT\)](#)
- [Opätovné osadenie karty WPAN \(UWB/BT\)](#)

⚠ UPOZORNENIE: Skôr ako začnete s ktorýmkoľvek postupom v tejto časti, osvojte si bezpečnostné pokyny, ktoré boli dodané s vaším počítačom.

➡ OZNÁMENIE: WPAN je všeobecný názov pre Ultra Wide Band (UWB) a Bluetooth® (BT). Kartu WPAN vložte iba do zásuvky označenej WPAN/UWB/FCM.

Odnímanie karty WPAN (UWB/BT)

1. Postupujte podľa krokov uvedených v časti [Pred začatím práce na počítači](#).
2. Demontujte spodnú časť sústavy podstavca (pozri [Demontáž spodnej časti sústavy podstavca](#)).
3. Odskrutkujte skrutku M2,5 x 5 mm z ľavého krytu závesu, potom ju zasunutím dopredu a zdvihnutím demontujte.
4. Z karty odpojte modrý anténny kábel.
5. Odskrutkujte skrutku M2 x 3 mm. Karta sa vysúva pod 45-stupňovým uhlom.

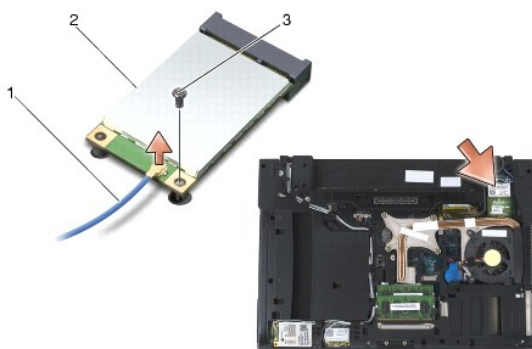

1	anténny kábel	2	karta WPAN
3	skrutka M2 x 3 mm		

6. Vysuňte kartu z konektora karty na systémovej doske.

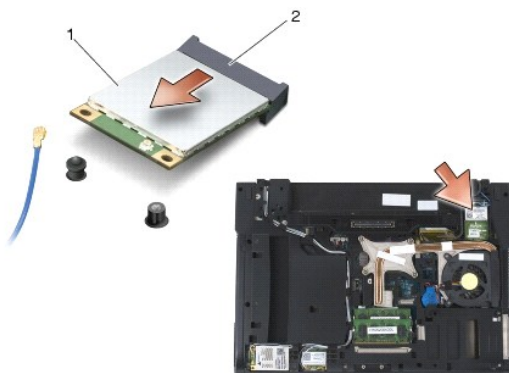

1	karta WPAN	2	konektor karty
---	------------	---	----------------

Opätovné osadenie karty WPAN (UWB/BT)

➡ **OZNÁMENIE:** Konektory sú označené, aby sa zabezpečila správna inštalácia. Ak pocítite odpor, overte prípojky na karte a konektory na systémovej doske a kartu znovu zarovnajte.

➡ **OZNÁMENIE:** Poškodeniu karty WPAN zabránite tým, že zaistíte, aby pri jej spätnej inštalácii neboli káble pod kartou.

➡ **OZNÁMENIE:** Kartu WPAN vložte iba do zásuvky označenej WPAN/UWB/FCM.

1. Zasuňte kartu do konektora označeného WPAN/UWB/FCM.
2. Kartu zatlačte a pridržite ju na svojom mieste.
3. Opätovne zaskrutkujte skrutku M2 x 3 mm.
4. Ku karte WPAN pripojte modrý anténny kábel.
5. Posuňte ľavý kryt závesu späť na svoje miesto a zaskrutkujte skrutku M2,5 x 5 mm na kryte závesu.
6. Namontujte späť spodok sústavy podstavca (pozri [Opätovná montáž spodnej časti sústavy podstavca](#)).
7. Postupujte podľa krokov uvedených v časti [Keď ukončíte prácu s počítačom](#).

[Späť na stránku Obsah](#)

[Späť na stránku Obsah](#)

Karta WWAN

Dell™ Latitude™ E6400 a E6400 ATG a Mobile Workstation Precision™ M2400 Servisná príručka

- [Vybratie karty WWAN](#)
- [Opätovné vloženie karty WWAN](#)

⚠ UPOZORNENIE: Skôr ako začnete s ktorýmkoľvek postupom v tejto časti, osvojte si bezpečnostné pokyny, ktoré boli dodané s vaším počítačom.

➡ OZNÁMENIE: Kartu WWAN alebo FCM vložte iba do zásuvky označenej WWAN/FCM.

Vybratie karty WWAN

1. Postupujte podľa krokov uvedených v časti [Pred začatím práce na počítači](#).
2. Demontujte spodnú časť sústavy podstavca (pozri [Demontáž spodnej časti sústavy podstavca](#)).
3. Odpojte anténne káble od karty.
4. Odskrutkujte skrutku M2 x 3 mm. Karta sa vysúva pod 45-stupňovým uhlom.

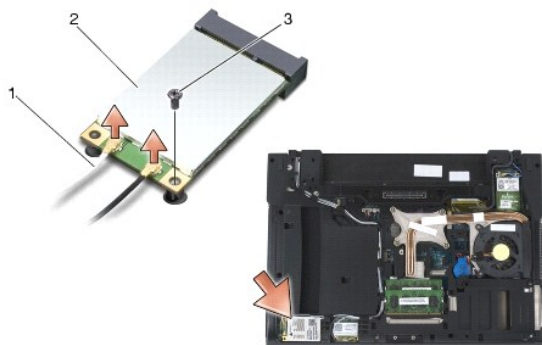

1	anténne káble (2)	2	karta WWAN
3	skrutka M2 x 3 mm		

5. Vysuňte kartu z konektora karty na systémovej doske.

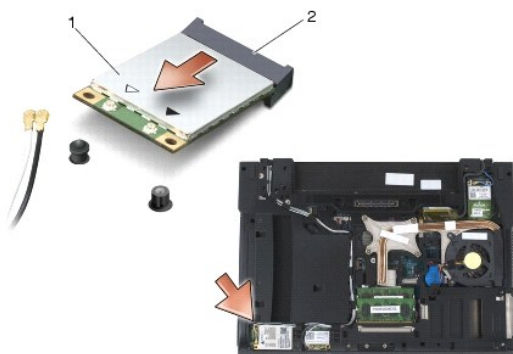

1	karta WWAN	2	konektor karty
---	------------	---	----------------

Opätovné vloženie karty WWAN

- ➡ **OZNÁMENIE:** Konektory sú označené tak, aby sa zabezpečila správna inštalácia. Ak pocítite odpor, overte prípojky na karte a konektory na systémovej doske a kartu znovu zarovnajte.
- ➡ **OZNÁMENIE:** Poškodeniu karty WWAN zabránite tým, že zaistíte, aby pri jej opätovnom vkladani neboli káble pod kartou.
- ➡ **OZNÁMENIE:** Kartu WWAN alebo FCM vložte iba do zásuvky označenej WWAN/FCM.

1. Zasuňte kartu do konektora označeného WWAN/FCM.
2. Kartu zatlačte a podržte ju na svojom mieste.
3. Nainštalujte skrutku M2 x 3 mm.
4. Biely anténny kábel pripojte ku konektoru označenému „main“ (hlavný) (biely trojuholník) a čierny anténny kábel pripojte ku konektoru označenému „aux“ (pomocný) (čierny trojuholník).
5. Namontujte späť spodok sústavy podstavca (pozri [Opätovná montáž spodnej časti sústavy podstavca](#)).
6. Postupujte podľa krokov uvedených v časti [Keď ukončíte prácu s počítačom](#).

[Späť na stránku Obsah](#)